

BUSG
FENSTER & TÜREN

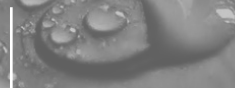

FENSTER

Kunststoff & Kunststoff/Alu



BUSG Bauunternehmen GmbH

- *Qualität aus bestem Hause* -

Qualität beginnt beim Menschen, nicht bei den Dingen. Wer hier einen Wandel herbeiführen will, muss zuallererst auf die innere Einstellung aller Mitarbeiter abzielen. Qualität ist kein Zufall; sie ist immer das Ergebnis angestrengten Denkens. Qualität bleibt bestehen, wenn der Preis längst vergessen ist.

Qualität aus bestem Hause. Mit unseren Top Partnern:



KÖMMERLING®





KUNSTSTOFF FENSTER

Q10 PREMIUM	6
P10 ENERGY	8

KUNSTSTOFF/ALU FENSTER

Q12 PREMIUM ALU	7
P12 ENERGY ALU	9

TERRASSEN- & SCHIEBETÜREN

SCHIEBE-KIPP TÜREN	10
HEBESCHIEBE TÜREN	12
TERRASSENTÜREN	16
NURGLAS	17

ZUBEHÖR & MEHR

FARBPROGRAMM	20
SICHERHEIT	23
GLÄSER	24
FENSTERLÜFTER	24
GRIFFE	25
GARANTIE	26
TECHNISCHE DATEN	27

Kunststoff

Q10 PREMIUM



$U_w = 0,72 \text{ W/m}^2\text{K}$

$U_g = 0,5 \text{ W/m}^2\text{K}$

Schallschutz ab = 35 dB

$g = 54\%$

LT = 74%

Kunststoff/Alu

Q12 PREMIUM ALU

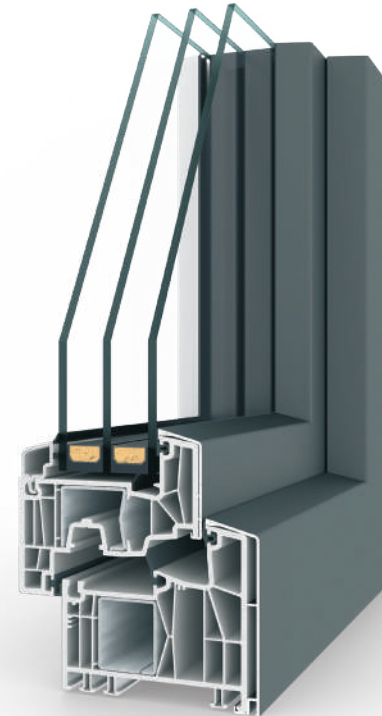

$U_w = 0,72 \text{ W/m}^2\text{K}$

$U_g = 0,5 \text{ W/m}^2\text{K}$

Schallschutz ab = 35 dB

$g = 54\%$

LT = 74%

Kunststoff

P10 ENERGY

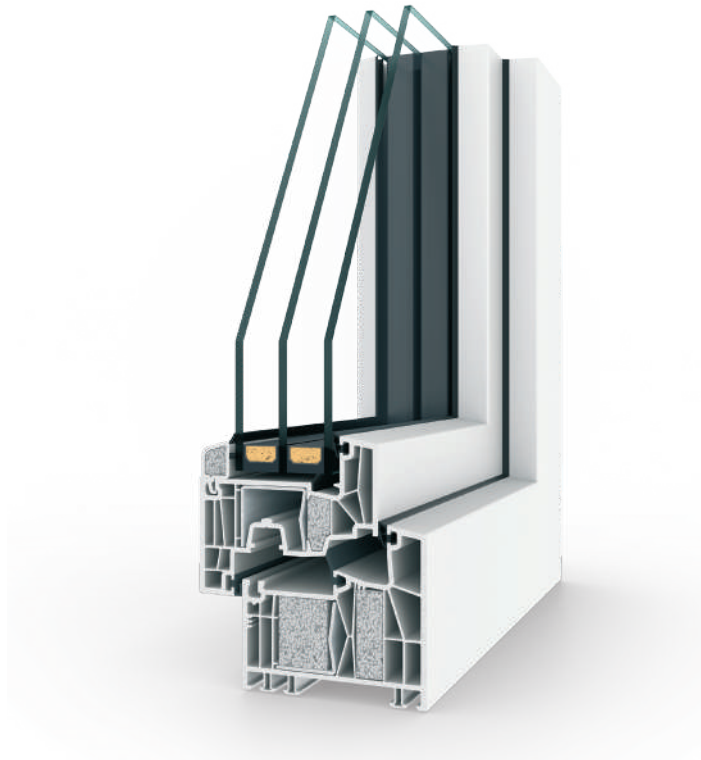

$U_w = 0,69 \text{ W/m}^2\text{K}$

$U_g = 0,5 \text{ W/m}^2\text{K}$

Schallschutz ab = 35 dB

$g = 54\%$

LT = 74%

Kunststoff/Alu

P12 ENERGY ALU

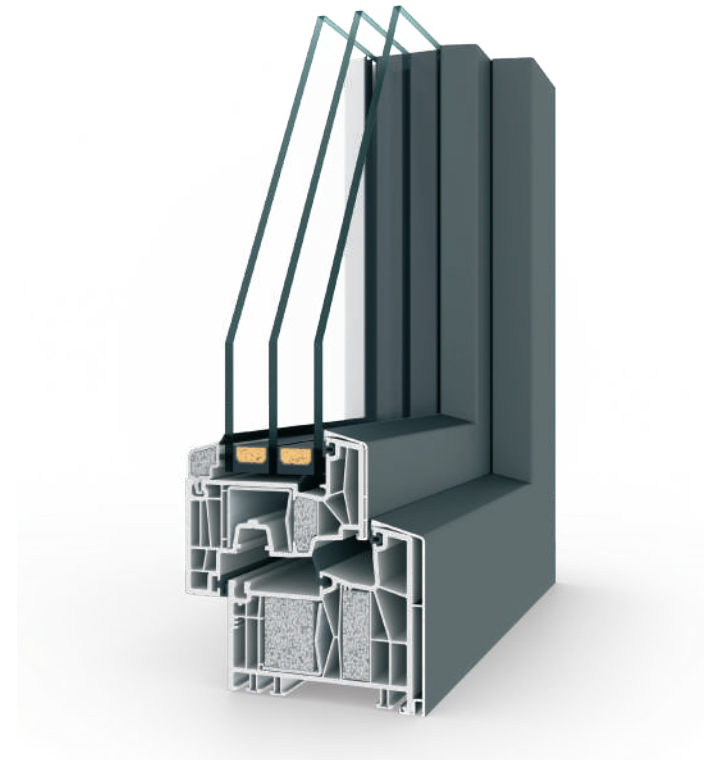

$U_w = 0,69 \text{ W/m}^2\text{K}$

$U_g = 0,5 \text{ W/m}^2\text{K}$

Schallschutz ab = 35 dB

$g = 54\%$

LT = 74%

Q10 PREMIUM

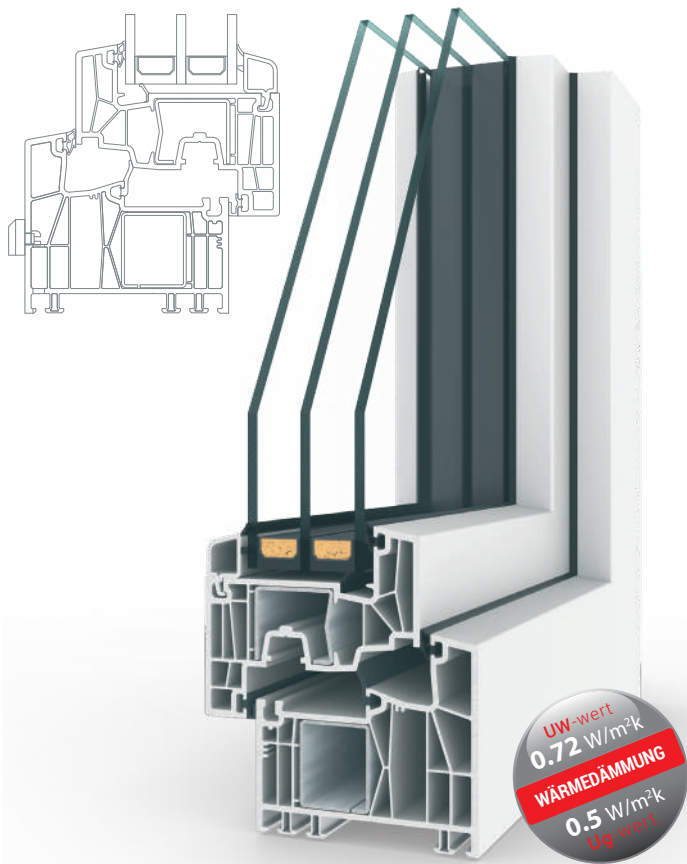

WÄRMESCHUTZ

Energiesparen ist dank der riesen Bautiefe von 88mm sicher. Mit einem passivhaustauglichen Dämmwert von $U_w - 0,72 \text{ W/m}^2\text{K}$ und $U_g - 0,5 \text{ W/m}^2\text{K}$.

KONDENSATSCHUTZ

Die warme Glaskante Swisspacer erhöht die Komforttemperatur an der Innenseite.

DICHTHEIT

Drei umlaufende Dichtungen halten die warme Luft im Raum. Höchste Energieeffizienz bringt auch die zusätzliche Dichtung im Glasfalzraum.

SCHALLSCHUTZ

Schallschutzwerte von 35 dB (optional bis 44 dB) bringen Ruhe in den Raum.

KOMFORT

Terrassentüren werden durch die optionalen Schwellen (niedrig oder barrierefrei) zu wahren Komfortelementen.

EINBRUCHSCHUTZ

Pilzzapfen im Flügel und ein Sicherheitsschliessteil im Rahmen sind schon im Standard. Noch mehr Sicherheit bis Klasse RC2 kann so leicht dazubestellt werden.

ENERGIEGEWINN

Das spezielle Wärmedämmglas lässt kaum Wärme raus, aber 54% der Sonnenwärme herein. Das ist aktive Energiegewinnung und spart richtig Heizkosten.

NACHHALTIG ÖKOLOGISCH

Recyclebar durch umweltfreundliche bleifreie Stabilisatoren. Extrem niedriger CO_2 -Ausstoss durch beste Dämmwerte - ein langes Fensterleben lang.

Das Premium-Fenster für eine neue Zeit

Zukunftsweisend in der Wärmedämmung, Trendsetter im Design, Vorreiter in Qualität und Sicherheit. Bahnbrechend in der Individualität.



3fach-Mitteldichtungssystem

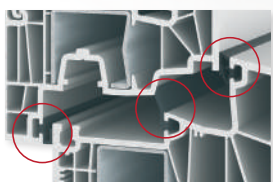

Schlagregendicht. Winddicht. Hervorragender Schallschutz. Die zentrale Thermo-Mitteldichtung

3-fach Glas mit „Warmer Kante“

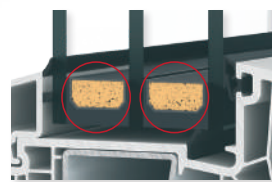

Edelgas gefülltes 3-fach-Isolierglas mit Kondensatschutz durch Thermo-Abstandhalter Swisspacer „U“.

Niedrige Bodenschwelle ALU oder GFK

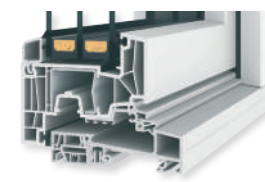

Die Komfort-Schwelle aus thermisch getrenntem Aluminium oder Glasfaserverstärktem Kunststoff. Optional verfügbar.

Q12 PREMIUM ALU

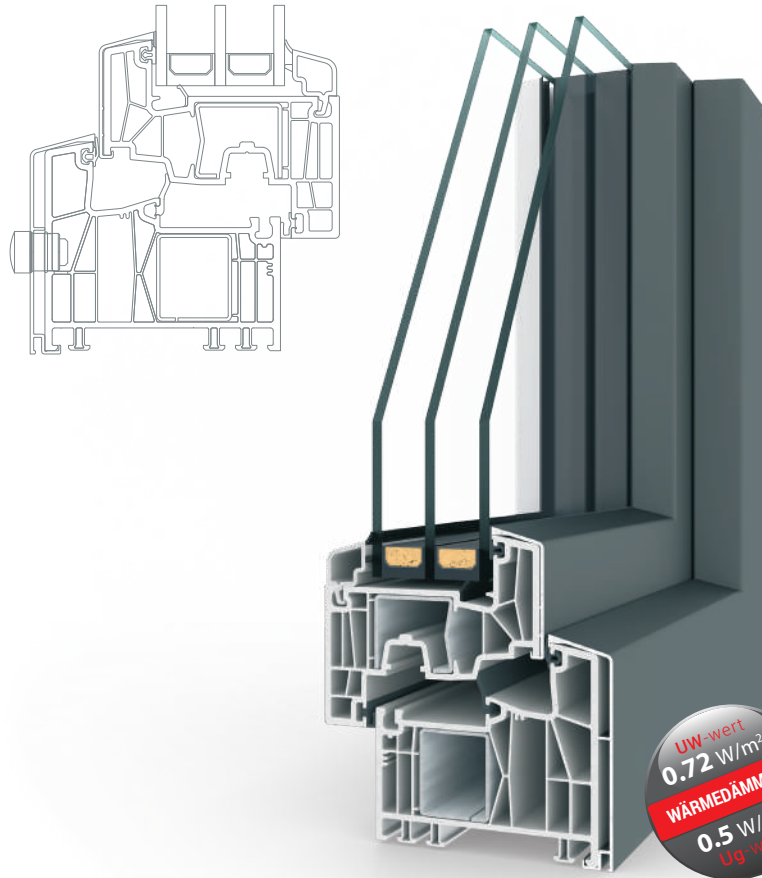

WÄRMESCHUTZ

Energiesparen ist dank der riesen Bautiefe von 88mm sicher. Mit einem passivhaustauglichen Dämmwert von $UW - 0,72 \text{ W/m}^2\text{K}$ und $Ug - 0,5 \text{ W/m}^2\text{K}$.

ENERGIEGEWINN

Das spezielle Wärmedämmglas lässt kaum Wärme raus, aber 54% der Sonnenwärme herein. Das ist aktive Energiegewinnung und spart richtig Heizkosten.

EINBRUCHSCHUTZ

Pilzzapfen im Flügel und ein Sicherheitsschliessteil im Rahmen sind schon im Standard. Noch mehr Sicherheit bis Klasse RC2 kann so leicht dazubestellt werden.

SCHALLSCHUTZ

Schallschutzwerte von 35 dB (optional bis 44 dB) bringen Ruhe in den Raum.

KONDENSATSCHUTZ

Die warme Glaskante Swisspacer erhöht die Komforttemperatur an der Innenseite.

DICHTHEIT

Drei umlaufende Dichtungen halten die warme Luft im Raum. Höchste Energieeffizienz bringt auch die zusätzliche Dichtung im Glasfalzraum.

KOMFORT

Terrassentüren werden durch die optionalen Schwellen (niedrig oder barrierefrei) zu wahren Komfortelementen.

PFLEGELEICHT

Die hochwetterfest beschichtete Aluschale ist pflegeleicht und dauerhaft über viele Jahre. Leicht zu reinigen ist auch der glatte Falz im Rahmen.

Aludesign



Nahezu unbegrenzte Farbvielfalt der Aluminiumschalen durch hochwetterfeste Pulverbeschichtung.

Niedrige Bodenschwelle ALU oder GFK

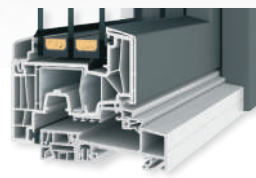

Die Komfort-Schwelle aus thermisch getrenntem Aluminium oder Glasfaserverstärktem Kunststoff. Optional verfügbar.

3fach-Mitteldichtungssystem

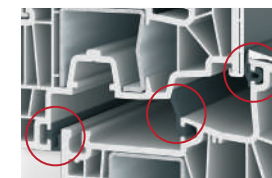

Schlagregendicht. Winddicht. Hervorragender Schallschutz. Die zentrale Thermo-Mitteldichtung

P10 ENERGY

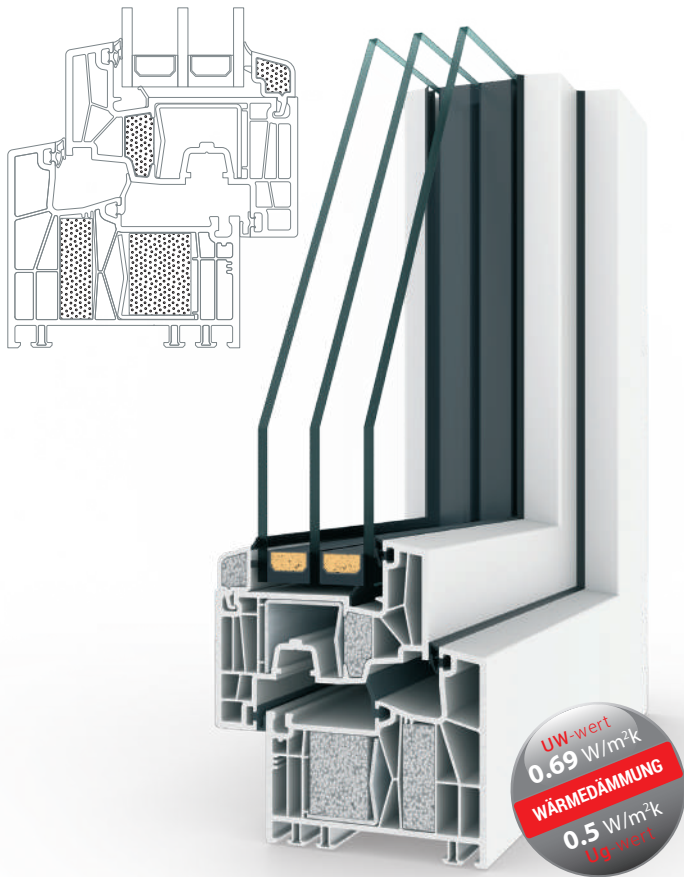

WÄRMESCHUTZ

Energiesparen ist dank der riesen Bautiefe von 88mm sicher. Mit einem passivhaustauglichen Dämmwert von UW - 0,69 W/m²K und Ug - 0,5 W/m²K.

KONDENSATSCHUTZ

Die warme Glaskante Swisspacer erhöht die Komforttemperatur an der Innenseite.

ECLAZ Energie-Gewinnglas

ECLAZ lässt deutlich mehr Sonnenenergie durch das Glas ins Haus gelangen und liefert so einen bedeutenden Teil der erforderlichen Heizleistung. Besonders effizient nicht nur im Winter, sondern besonders in der Übergangszeit. (Optional)

KOMFORT

Terrassentüren werden durch die optionalen Schwellen zu wahren Komfortelementen.

DICHTHEIT

Drei umlaufende Dichtungen halten die warme Luft im Raum. Höchste Energieeffizienz bringt auch die zusätzliche Dichtung im Glasfalzraum.

NACHHALTIG ÖKOLOGISCH

Recyclebar durch umweltfreundliche bleifreie Stabilisatoren. Extrem niedriger CO₂-Ausstoss durch beste Dämmwerte-ein langes Fensterleben lang.

Natürlich Passiv - Natürlich Recyclebar

Planen Sie so kreativ und uneingeschränkt, wie sie möchten. Gestalten Sie Form und Farbe ganz individuell.

Umweltfreundlich mit bleifreiem PVC auf Calcium/Zink Basis, und beim Recycling können sogar Dämmkern und PVC wieder sauber voneinander getrennt werden.



3-fach Glas mit „Warmer Kante“

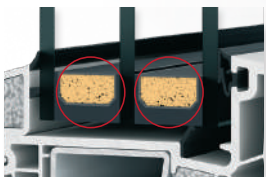

Edelgas gefülltes 3-fach-Isolierglas mit Kondensatschutz durch Thermo-Abstandhalter Swisspacer „U“.

Dämmkerne

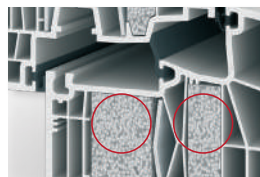

Recyclingbare Dämmeinschüblinge in den Profilkammern verbessern den Wärmeschutz erheblich.

Thermo Bodenschwelle GFK

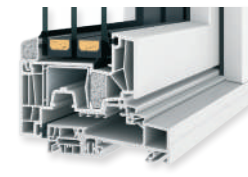

Die Komfort-Schwelle aus Glasfaserverstärktem Kunststoff.

P12 ENERGY ALU

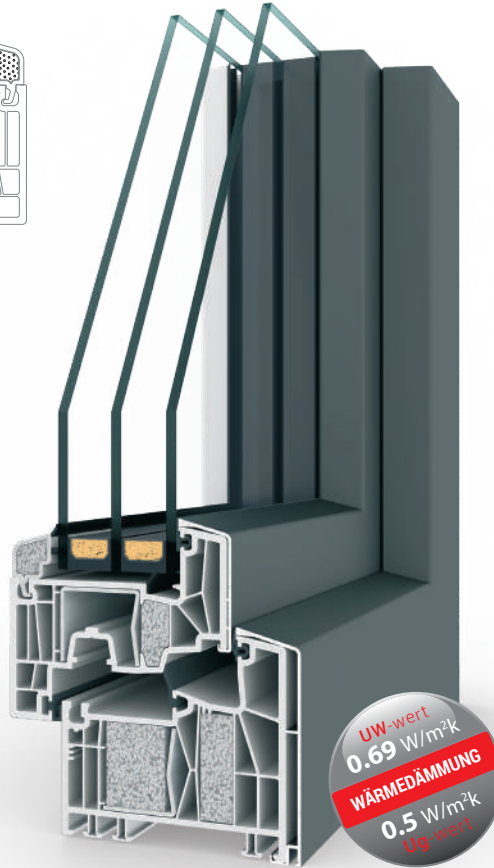
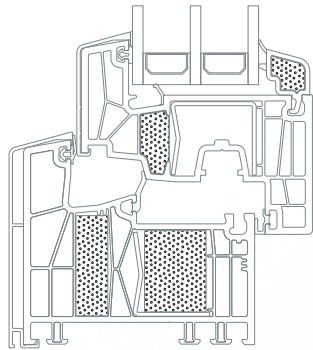

Uw-wert
0.69 W/m²K
WÄRMEDÄMMUNG
0.5 W/m²K
Ug-wert

WÄRMESCHUTZ

Energiesparen ist dank der riesen Bautiefe von 88mm sicher. Mit einem passivhaustauglichen Dämmwert von $U_w - 0,69 \text{ W/m}^2\text{K}$ und $U_g - 0,5 \text{ W/m}^2\text{K}$.

ECLAZ Energie-Gewinnungsglas

ECLAZ lässt deutlich mehr Sonnenenergie durch das Glas ins Haus gelangen und liefert so einen bedeutenden Teil der erforderlichen Heizleistung. Besonders effizient nicht nur im Winter, sondern besonders in der Übergangszeit. (Optional)

KONDENSATSCHUTZ

Die warme Glaskante Swisspacer erhöht die Komforttemperatur an der Innenseite.

DICHTHEIT

Drei umlaufende Dichtungen halten die warme Luft im Raum. Höchste Energieeffizienz bringt auch die zusätzliche Dichtung im Glasfalzraum.

KOMFORT

Terrassentüren werden durch die optionalen Schwellen (niedrig oder barrierefrei) zu wahren Komfortelementen.

PFLEGELEICHT

Die hochwetterfest beschichtete Aluschale ist pflegeleicht und dauerhaft über viele Jahre. Leicht zu reinigen ist auch der glatte Falz im Rahmen.



Warme Kante und Aludesign

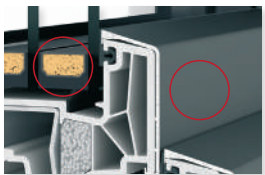

Nahezu unbegrenzte Farbvielfalt der Aluminiumschalen durch hochwetter-feste Pulverbeschichtung.

Niedrige Bodenschwelle ALU oder GFK

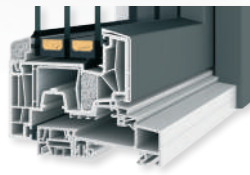

Die Komfort-Schwelle aus Glasfaserverstärktem Kunststoff. Optional verfügbar.

3fach-Mitteldichtungssystem

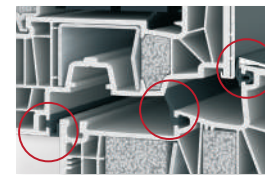

Schlagregendicht. Winddicht. Hervorragender Schallschutz. Die zentrale Thermo-Mitteldichtung.





TERRASSENTÜREN, SCHIEBETÜREN & NURGLAS-ELEMENTE

Schiebe-Kipp Türen

Mit Schiebetüren PSK und PAS rasch mal die Grenzen von Terrassentüren überwinden. Grössere Durchgangsbreiten, einfach zum wegschieben und wenn erforderlich zum Lüften gekippt lassen. Selbsteinrastend, komfortabel und kinderleicht zu bedienen.

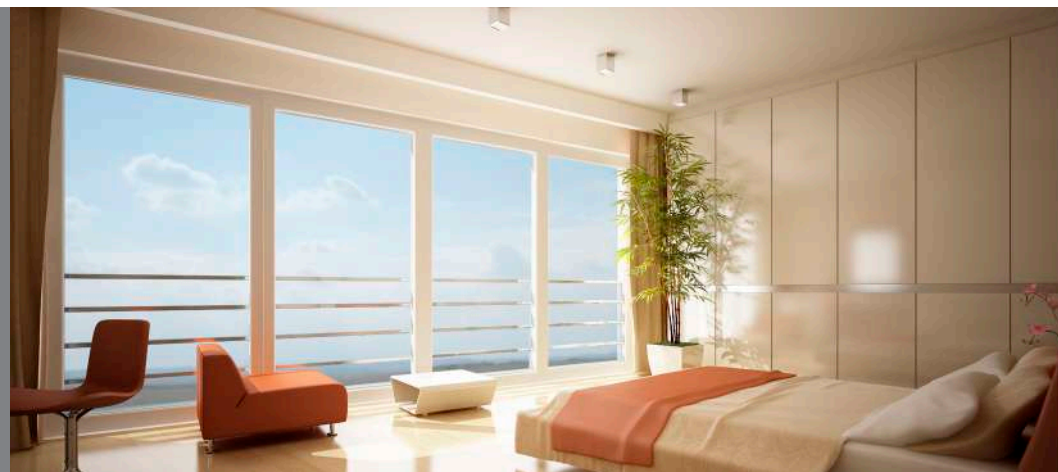

Parallel Schiebe Kipp-Türen (PSK) sind seit Jahren bewährte Lösungen für eine grössere Öffnungsbreiten bei Balkon- und Terrassenausgängen. Aus den gleichen Profilen gefertigt wie unsere Fenster, haben somit auch Schiebeelemente alle guten Eigenschaften des Fenstersystems – mit einem enormen Plus: Die grosszügige Öffnungsweite

Parallel Abstell Schiebe-Türen (PAS) ist die neue Beschlagslösung für die Schiebetüre und bringt zusätzlichen Komfort in Bedienung und Sicherheit. Besonders ausgeklügelt ist die Rundumbelüftung in 5-mm-Parallelabstellung des Flügels. Damit ergibt sich auch in „Kippstellung“ die mögliche Einbruchhemmung bis zur Klasse RC2 nach EN1627

Dazu die praktische Kombination einer platzsparenden Schiebe-Funktion, kombiniert mit der gewohnten Kipp-Funktion zum Lüften. Gerade dort wo in der Raumsituation ein geöffneter Flügel stören würde, ist das die Lösung um wertvollen Platz zu sparen.



MACO Schiebe-Kipp-Beschläge für raumhohe Großflächenelemente bis 200 kg Flügelgewicht in Kunststoff und Kunststoff-Alu überzeugen durch konsequenten Bedienkomfort und Sicherheit.



Wie auch bei den Fenstern ist die Basissicherheit bereits integriert und kann bis Klasse RC1N ganz einfach ausgebaut werden. Wer mehr Sicherheit sucht, der kann bei PAS in genormter Sicherheit bis Klasse RC2N nach EN1627 aufrüsten.



Ergänzt werden die Schiebe-Kipp-Türen durch formschöne Abdeckkappen und die für diesen Anwendungszweck optimierten SKB-Z-Griffhebel.

VORTEILE PSK und PAS:

- Ausführung bis zu 200 kg Flügelgewicht.
- Großer Bedienkomfort
- Leichtgängig und intuitiv zu bedienen
- Der zur Seite geschobene Flügel verstellt keinen Wohnraum und lässt sich leicht handhaben
- Basis-Sicherheit im Standard, wie bei Fenstern
- Einbruchschutz bis Klasse RC2 nach EN1627 ausbaubar (nur PAS)
- Schallschutz und Sonnenschutzgläser möglich
- Hervorragende Laufeigenschaften
- Ermöglicht natürliche, Raumlüftung - bei PAS sogar gesichert
- Formschöne Abdeckungen und Bedienelemente
- Integrierte Reinigungsbürsten sichern ein präzises Laufverhalten

Parallel Schiebe Kipp - PSK

Die automatische Öffnungs- und Schließfunktion wird zentral über den Griffhebel gesteuert. Optional kann eine Fehlbediensperre integriert werden. Steht der Griff in der Öffnungsposition, verhindert die Aussperrsicherung das ungewollte Schließen des Flügels. Der Beschlag ist im Standard mit Pilzzapfen ausgerüstet. Dieser wirkt einbruchhemmend, optimiert die Anpressdruckeinstellung und gleicht die Falzluft selbstständig aus.

Für Sie heisst das: weniger Einstellarbeiten, mehr Komfort.

Parallel Abstell Schiebe - PAS

Die mühelose Bedienung der bis zu 200 kg schweren Flügelelemente begeistert: Beim Schließen zieht der Beschlag den Flügel automatisch an den Rahmen heran. Der Bediener muss kaum Zug- oder Druckkraft auf den Flügel ausüben. Funktionsdetail ist der integrierte Kraftspeicher am hinteren Laufwagen. Das in den Kraftspeicher eingebaute Federpaket nimmt die beim Öffnen des Flügels freiwerdende Kraft auf und tritt in Spannung. Beim Schließen des Flügels wird die gespeicherte Kraft wieder freigesetzt und zum Flügelanzug genutzt.

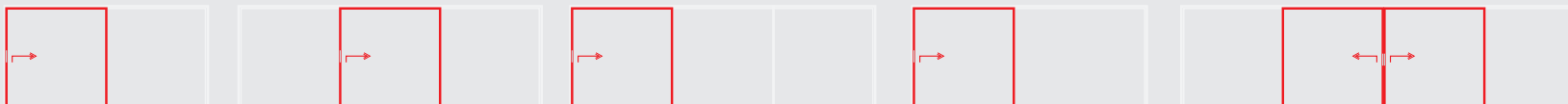

Hebe-Schiebe-Türen

Die Terrasse wird zum Wohnraum. Mit zwei oder vier Flügeln ergeben sich riesige Glasflächen und durchfluten den Wohnraum mit Licht.

Leise gleitend und federleicht bewegen sich die Flügel auf dem barrierefreien Schienen.

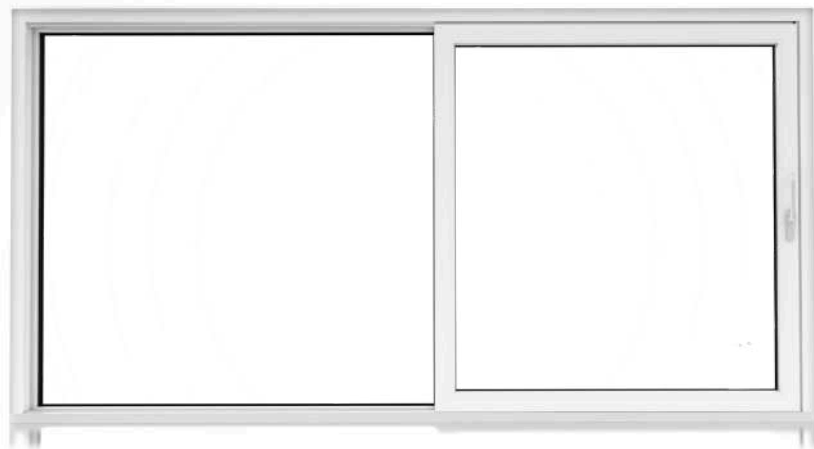
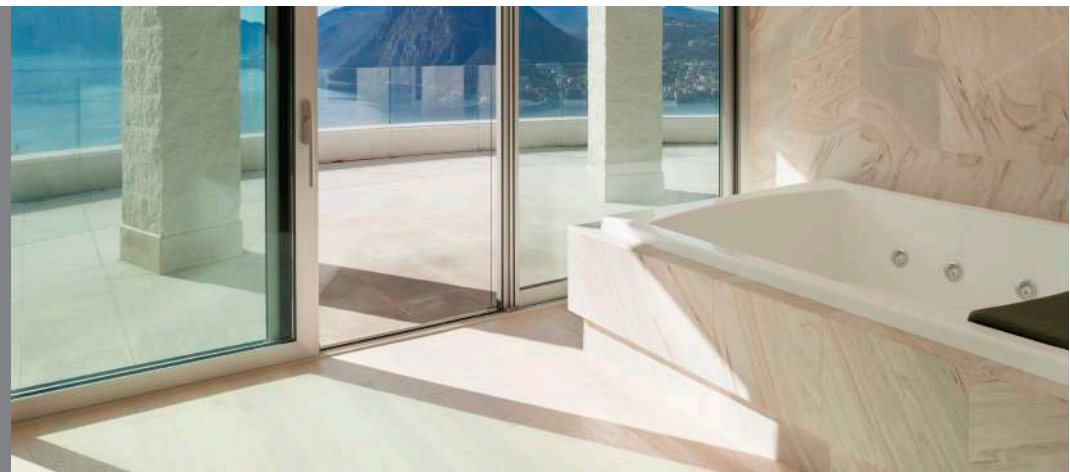

Besonders raumhohe Großflächenelemente zeichnen sich hier durch komfortables Bedienen und große Öffnungsweiten aus. Auch mehrflügelige Konstruktionen lassen sich mühelos verschieben. Sie öffnen den Raum für einen nahezu ebenerdigen Durchgang. Abgerundet durch formschöne, funktionale Griffösungen sind diese Glasselemente ein einzigartiges architektonisches Merkmal im Raum und in der Fassade.

Wie auch bei den Fenstersystemen sind Wärmeschutzverglasungen mit warmer Glaskante Swisspacer und mit erhöhtem solaren Energiegewinn selbstverständlich. Hochwertigst ist auch die barrierefreie Schwelle die aus WPC (wood-plastic-compound) gefertigt ist, wodurch eine enorme Wärmebrücke einfach ausgeschaltet wird.

WindowStar Hebe-Schiebe-Elemente bieten alles für eine großzügige Wohnraumgestaltung, in vielen Farben und Dekoren und mit vielen weiteren Möglichkeiten, wie z.B. auch die Nurglas-Eckverglasung.



VORTEILE HST:

- Klassische Bauart in HS88
- **HS88 LUX mit rahmenloser Fixverglasung**
- Grosse Glasaufnahme - exelente Dämmwerte
- Unglaublich dicht mit dem innovativen Dichtungssystem von Kömmerling garantiert maximale Wind- und Schlagregendichte.
- Barrierefreie WPC Schwelle mit Kondensatschutz
- lautlose, kinderleichte Bedienung
- Schmale Ansichtsbreiten - höchstmöglicher Lichteinfall
- Einbruchschutz optional bis RC2 möglich (nach EN1627)
- Bedienhebel optional beidseitig abschließbar

Die klassische HS88 und HS88 ALU Hebe-Schiebe-Türe

Erschaffen Sie Ihren ganz persönlichen Wohnraum mit den flexibel ausführbaren Hebe-Schiebetüren von WindowStar. Ausführbar in HS88 oder in HS88 ALU. Farben Ganz nach Ihrem Wunsch. Bei Aluschalen steht das gesamte RAL-Farbspektrum.

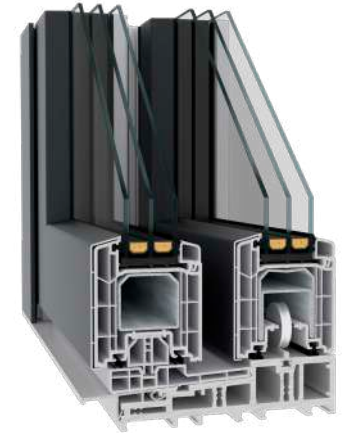
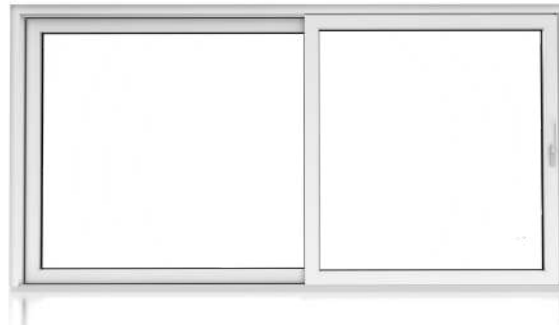

HS88 LUX und HS88 ALU LUX mit rahmenloser Fixverglasung

Die HS88 ALU ist eine Kunststoff-Alu-Konstruktion und hat neben dem beweglichen Flügel in HS88-Design eine rahmenlose Fixverglasung. Sie ermöglicht eine maximal große Glasfläche. Mehr Glas kommt dem thermischen Verhalten des Gesamtelementes zugute. Die Verglasung bringt gegenüber einem Rahmen die besseren U-Werte.

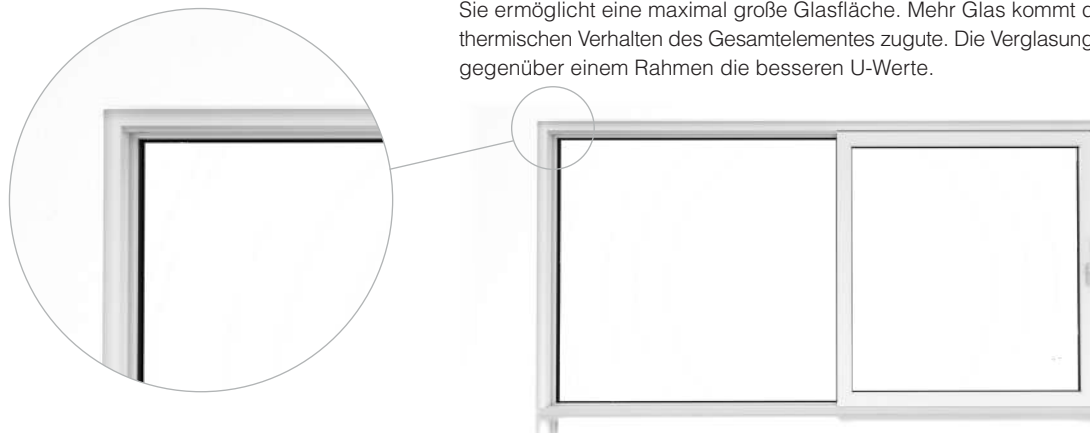

Balkon- und Terrassentüren

Grosse Fenster zum Durchgehen

Balkon- und Terrassentüren werden grundsätzlich in der gleichen Art und Weise hergestellt wie Fenster. Deshalb bieten sie eine ebenso hochwertige Bedienung und eine ebenbürtige Energieeffizienz. Bei Balkon- und Terrassentüren sind Schnapper und Griffmuscheln montiert, sodass Sie die Türe von Aussen zuziehen und leicht einrasten können.

Sehr komfortabel sind die optionalen Schwellenlösungen, die nicht nur praktisch sind, sondern auch höherwertig wahrgenommen werden.

VORTEILE TERRASSENTÜREN:

- Der Klassiker in Fensteroptik
- Die günstigste Variante auf die Terrasse zu kommen
- Erhältlich in allen Profilvarianten
- Optional barrierefreie Ausführung
- Ein- oder zweiflügelig ausführbar
- Einbruchschutz bis Klasse RC2 möglich (EN 1627)
- Manche Profile optional beidseitig sperrbar



Terrassentüren Q12 ALU



Nurglas

Unendliche Glasgrößen

Unendliche Glasgrößen. Wohnen zwischen drinnen und draußen. Je weiter und lichtdurchfluteter ein Raum ist, umso mehr fühlt man die Freiheit der Architektur. Das Spannende am Ganzen ist der grenzenlose Ausblick, der durch Nurglasstöße und Nurglasecken noch viele intensiver wahrgenommen wird. Ob man auf der Terrasse oder im Wohnraum ist, macht praktisch keinen Unterschied.

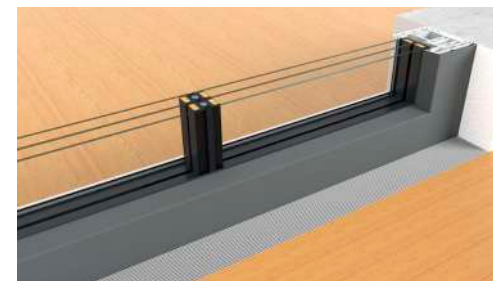
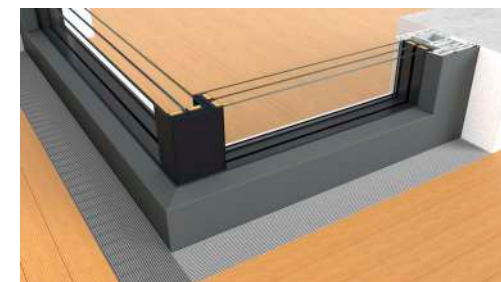



FARBFOLIEN & FARBEN

FARBFOLIEN SORTIMENT

Bringen Sie Farbe in Ihr Leben mit der individuellen Farbvielfalt für kunststoff Fenster. Ganz gleich für welche der 40 exklusiven Folien Sie sich entscheiden.



Golden Oak

2178 001 - 167



Nussbaum

2178 007 - 167



Sapeli

2065 021 - 167

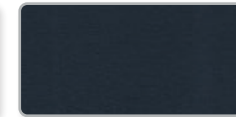

Anthrazitgrau

7016.05 - 167



Grau

7155.05 - 167

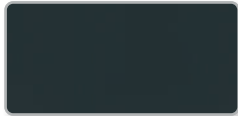

Anthrazitgrau glatt

7016.05 - 083

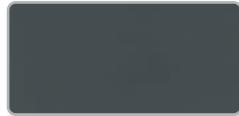

Schiefergrau glatt

7015.05 - 083



Quarzgrau

7039.05 - 167



Schwarzbraun

8518.05 - 167



Basaltgrau

7012.05 - 167



Signalgrau glatt

7004.05 - 083



Eiche dunkel

2140 005 - 167



Eiche rustikal

3149 008 - 167



Dunkelgrün

6125.05 - 167



Cremeweiss

02.20.11.000001



Bergkiefer

3069 041 - 167

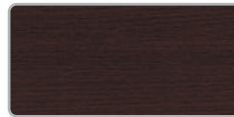

Mooreiche

3167 004 - 167



Eiche dunkel FL - F1

2052 089 - 167



Oregon 4

1192 001 - 167

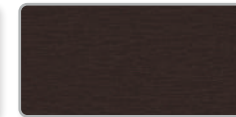

Schokobraun

8875.05 - 167



Braunmaron

8099.05 - 167



Macore

3162 002 - 167



Stahlblau

5150.05 - 167

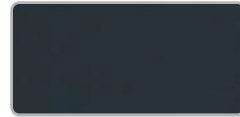

Anthrazit Ulti Matt

02.20.71.000001 - 504700



Streifen - Douglasie

3152 009 - 167



Moosgrün

6005.05 - 167



Weinrot

3005.05 - 167

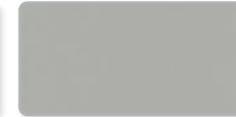

Achatgrau glatt

7038.05 - 083



Betongrau

7023.05 - 167



Weiss

02.20.91.000001



Brillantblau

5007.05 - 167



Irish Oak

3211 005 - 148



Dunkelrot

3081.05 - 167



Metbrush Silver

F4361002



Metbrush Platin

F4361004



Metbrush Quarzgrau

F4361005



Metbrush Anthrazitgrau

F4361006

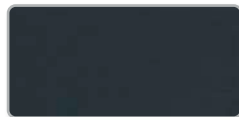

Black Ulti Matt

02.20.01.000002 - 504700

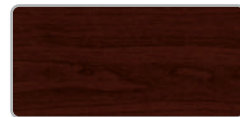

Black Cherry

3202 001 - 167



Achatgrau

7038.05 - 167



Rustic Cherry

3214 007 - 195



Siena PR

PR49233



Alux DB 703

F4361014

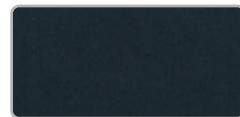

Schwarzgrau SFTN matt

F4366023



Quarzgrau SFTN matt

F4366047



ALU PULVERBESCHICHTUNG

Unsere Premium-Pulverbeschichtung ist eine Einbrennlackierung, wie sie sich auch in der Autoindustrie bewährt hat. Das Ergebnis sind hochrobuste Lacke, denen Wind und Wetter nichts anhaben können. Das Standard-Farbsortiment haben wir hier abgebildet.

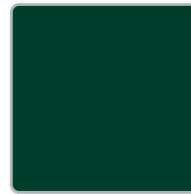

6005
MOOSGRÜN



7004
SIGNALGRAU



7016
ANTHRAZITGRAU



8001
OCKERBRAUN

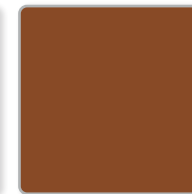

8003
LEHMBRAUN

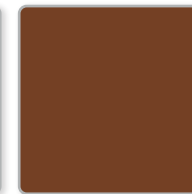

8007
REHBRAUN



8017
SCHOKO
BRAUN

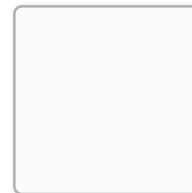

9016
VERKEHRS
WEISS

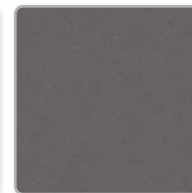

DM02
METALLIC
GRAU

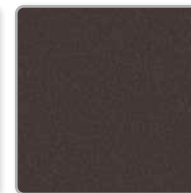

DM03
METALLIC
ANTI
DUNKEL
GRAU

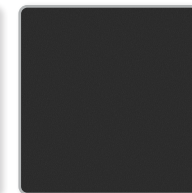

CAST
IRON

SONDERBESCHICHTUNGEN

- RAL sonder
- Eloxal





ZUBEHÖR & MEHR

SICHERHEIT

Alle **4** Minuten wird in ein Haus oder eine Wohnung, eingebrochen und Fast **80%** aller Einbrüche erfolgt über Fenster bzw. Terrassentüren

Die Einbruchhemmung ist eine der wesentlichsten Funktionsanforderungen an Fenster und Türen. Denn je länger die Bauelemente einem Einbruchversuch standhalten, umso sicherer sind Wohnung und Haus und umso geborgener fühlen sich die Bewohner. Das Schlüsselwort zur Sicherheit heißt mechanische Einbruchhemmung.

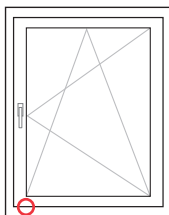

Grundsicherheit A (ungeprüft)

Der Standard. Ein Verriegelungspunkt ist bereits als Sicherheitsschliessteil ausgeführt, die Elemente haben eine normale Wärmeschutzverglasung. Der Einbruchschutz ist auf unerfahrene Gelegenheitstäter und Vandalismus beschränkt.

GENORMTE SICHERHEIT (EN 1627, ÖNORM B5338)

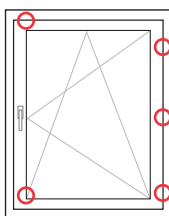

RC1N

Guter Schutz gegen Gelegenheitseinbrecher, jede Ecke ist mit Sicherheitsbeschlag gesichert. Wenn eine sperrbare TRESOR-Griffolive montiert wird genügt die normale Wärmeschutzverglasung.

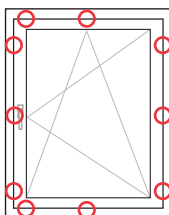

RC2 & RC2N

Für Geschäfte und Wohnbereiche mit hohem Einbruchrisiko. Guter Schutz aller Angriffspunkte. Statische, dynamische und manuelle Prüfung der Elemente. Bei RC2 ist eine Sicherheitsverglasung P4A erforderlich, bei RC2N genügt die normale Wärmeschutzverglasung, sofern eine sperrbare TRESOR-Griffolive montiert wird.

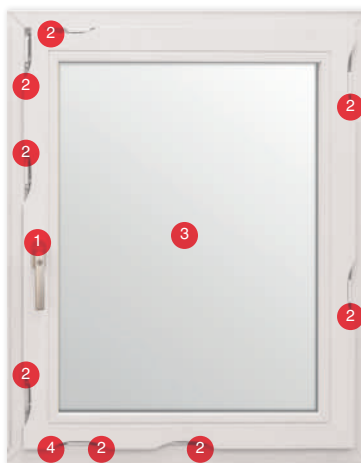

Fensteroliven TRESOR

Beim Versperren rastet der Sperrmechanismus ein und verhindert ein Verschieben des Beschlages. Die sperrbaren Griffe sind auf Ausreißen und Abdrehen bis 100Nm geprüft und unbedingter Bestandteil von Sicherheitsfenstern.



iS-Sicherheitsbeschläge

Die iS-Sicherheits-Schliesszapfen verkralen sich beim Einbruchversuch durch ihre pilzartige Form mit dem stabilen i.S.-Schließteil, das im Rahmen verschraubt ist. Das macht ein Aushebeln praktisch unmöglich.



Verbund-Sicherheitsglas P4A (VSG 44.4)

P4A-Glas besteht aus zwei Glasscheiben, die mit einer 1,52mm starken elastischen, reißfesten Folie (PVB) miteinander verbunden sind. So kann bei Glasbruch keine durchgriffähige Öffnung hergestellt werden.



Elektronische Sicherheit (Reedkontakte)

Reedkontakte (VdS) sind unsichtbar (im Beschlag) integrierte elektronische Melder. Sie informieren über die Verschlussstellung eines Fensters und lösen gegebenenfalls Alarm aus.

ORNAMENT GLÄSER



ORNAMENT 504



MASTERLIGNÈ



DELTA WEISS



DELTA MATT



ALTDEUTSCH K WEISS



CHINCHILLA WEISS



MADERA WEISS



NIAGARA WEISS



MASTERPOINT



ABSTRAKTO WEISS



GOTHIC WEISS



MASTERRAY



MASTERCARREE



SILVIT WEISS



SATINATO WEISS



PAVE WEISS

FENSTERLÜFTER

Die Luftführung erfolgt bei Climatec Plus (Arimeo Classic S) ausschließlich über den Fensterfalz, d.h. den Bauraum zwischen Fensterflügel und Blendrahmen. Dazu wird die äußere Blendrahmendichtung an bestimmten Stellen durch Austauschdichtungen ersetzt, sodass aufgrund von Druckdifferenzen die Luft in den Fensterfalz und über Climatec Plus (Arimeo Classic S) weiter ins Rauminnere strömen kann. Der Beschriebene Strömungsweg kann je nach Differenzdruck in beide Richtungen erfolgen.

Climatec Plus (Arimeo Classic S) ist beim beschriebenen Luftaustausch das regulierende Element im Fensterflügel. Aufgrund der innovativen Fließgelenktechnik der Regelungsklappen findet eine feinfühligke Luftstromregulierung statt, die bei hohen Windlasten den Luftstrom begrenzt und somit Zugscheinungen vermeidet.

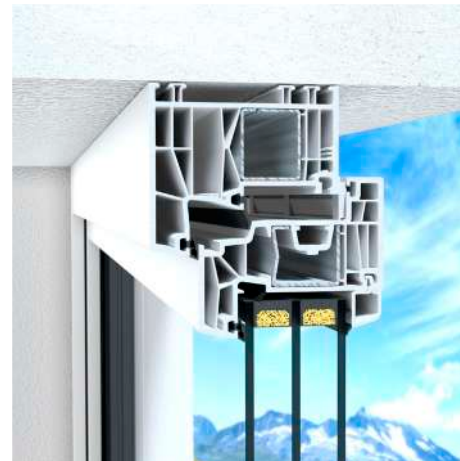

Q10 PREMIUM mit Climatec Plus (Arimeo Classic S) Lüftersystem

VORTEILE LÜFTUNGSSYSTEM:

- Automatische Steuerung
- Climatec Plus (Arimeo Classic S) ist ein selbstregelnder Fensterfalzlüfter für Kunststofffenster
- Climatec Plus (Arimeo Classic S) wird ohne Rücksicht auf Fensterbeschläge immer an der idealen Position anstelle der Flügelüberschlagsdichtung ins Fenster eingerastet.
- Zur Luftführung wird an definierten Positionen die äußere Blendrahmendichtung durch Austauschdichtungen ersetzt.

GRIFFE

FENSTEROLIVEN

Jeder Griff ist anders, hat seine eigene Haptik und sein eigenes Design. Neben der Form verleihen auch verschiedene Oberflächenstrukturen den Beschlägen einen eigenen Charakter, der durch die unterschiedlichen Farben zusätzlich betont wird. So entsteht eine Fülle an Kombinationsmöglichkeiten, die Ihnen eine individuelle Gestaltung Ihrer Fenster ermöglicht.

ALUMINIUM

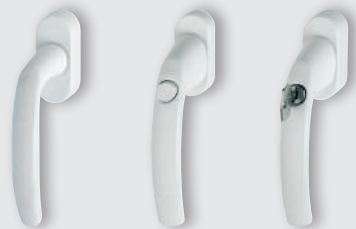

Standard Sperrknopf Sperrbar

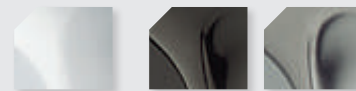

Weiss (std.) Braun Alu Stahl

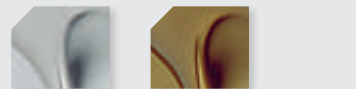

Alu Natur Matt (std.) Alu Bronze

EDELSTAHL



Ronny Ronny Schwarz matt Alaska Galina Square Toulon Malibu Square



Arena Patrik Paula Phönix Linda Scarlet

MESSING POLIERT



Ramona

PSK und PAS Handhebel

Die PSK-Türe wird mit dem langen starken Handhebel komfortabel zentral über den Griff betätigt.

Beim Schließen der PAS-Türe zieht der Beschlag den Flügel automatisch an den Rahmen heran. Der Bediener muss kaum Zug- oder Druckkraft ausüben, deshalb. Bei PAS können deshalb alle Varianten der Fensteroliven verwendet werden.



Abbildung Handhebel PAS

HEBE-SCHIEBE Handhebel

HS-Handhebel mit Griffmuschel von aussen. Optional beidseitig sperrbar.



Abbildung Handhebel mit Griffmuschel

GEWÄHRLEISTUNG UND GARANTIE

Da wir in unseren Fenstern nur qualitativ hochwertige Materialien verwenden, können wir Ihnen, über den gesetzlichen Gewährleistungszeitraum hinaus, höchste Zuverlässigkeit und Langlebigkeit der Bauelemente zusichern.

Das garantieren wir Ihnen gerne auch schriftlich!



■ für Kunststoff-Alu-Fenster

- **10 Jahre** gegen Rißbildung von weißen und foliierten PVC-Profilen
- **10 Jahre** gegen die Verfärbung von weißen PVC-Profilen
- **10 Jahre** auf Wetterechtheit gegen unnatürliche Farbveränderung und gegen Rissbildung von Oberflächen eloxierter oder pulverbeschichteter Profile aus Aluminium
- **5 Jahre** gegen die Verfärbung von foliierten PVC-Profilen
- **5 Jahre** gegen das Anlaufen zwischen den Scheiben bei Isoliergläsern
- **3 Jahre** auf die Funktion des Fensterbeschlages unter Einhaltung der WindowStar-Montage- und Wartungsrichtlinien.

■ für Kunststoff-Fenster

- **10 Jahre** gegen Rißbildung von weißen und foliierten PVC-Profilen
- **10 Jahre** gegen die Verfärbung von weißen PVC-Profilen
- **5 Jahre** gegen die Verfärbung von foliierten PVC-Profilen
- **5 Jahre** gegen das Anlaufen zwischen den Scheiben bei Isoliergläsern
- **3 Jahre** auf die Funktion des Fensterbeschlages unter Einhaltung der WindowStar-Montage- und Wartungsrichtlinien

Damit Sie lange Freude an den Fenstern haben:

Pflege-tips und detaillierte Garantiebedingungen entnehmen Sie bitte unserem Handbuch „Wärme, Licht und alle Infos“.

Das Handbuch finden Sie auf www.windowstar.at.

TECHNISCHE DATEN



Q10 PREMIUM

Q12 PREMIUM ALU

P10 ENERGY

P12 ENERGY ALU

Kunststoff

KunststoffAlu

Kunststoff

KunststoffAlu

		Q10 PREMIUM	Q12 PREMIUM ALU	P10 ENERGY	P12 ENERGY ALU
Wärme- / Schallschutz	4b/18Ar/4/18Ar/b4	U _w 0,74 / R _w 35	U _w 0,74 / R _w 35	U _w 0,74 / R _w 35	U _w 0,74 / R _w 35
	4b/18Ar/4/18Ar/b4				
	6b/16Ar/4/18Ar/b4				
	6b/18Ar/4/18Ar/b4	U _w / R _w 40	U _w / R _w 40	U _w / R _w 40	U _w / R _w 40
	6b/18Ar/4/16Ar/b4				
	8b/18Ar/4/18Ar/b6	U _w / R _w 41	U _w / R _w 41	U _w / R _w 41	U _w / R _w 41
	10b/16Ar/4/14Ar/b6				
	8b/18Ar/4/18Ar/b6				
	VSG 8b Si/16Ar/4/14Ar/4b Si				
	VSG 8b Si/18Ar/4/18Ar/4b Si	U _w / R _w 43	U _w / R _w 43	U _w / R _w 43	U _w / R _w 43
VSG 8b Si/18Ar/4/18Ar/6b Si					
Glas	Beschichtung XN g = 54%	●	●	●	●
	ECLAS g = 60%	○	○	○	○
	Swisspacer ULTIMATE - WARMER KANTE	●	●	●	●
Beschlag	Voll verdeckter liegende Beschläge	○	○	○	○
	Sicherheitsbeschlag möglich: RC1N	○	○	○	○
	RC2 / RC2N	○	○	○	○
	Innen sperrbar	○	○	○	○
	Beidseitig sperrbar	○	○	—	—
Schiebetüren	PSK	●	●	●	●
	PAS	●	●	●	●
	Hebe-Schiebe-Türen (klassisch und Lux)	○	○	—	—
Schwellen	Rahmenprofil umlaufend	●	●	●	●
	Niedrige Schwelle 30mm	○	○	○	○
	Barrierefrei Schwelle 20mm	○	○	—	—
	Aussen öffnend	○	○	○	○

U_w : Wärmedämmung des Fensters (W/m²K)

R_w : Schalldämmung des Fensters (Db)

Standard ●

Optional ○

Nicht möglich —



BUSG Bauunternehmen GmbH

office@busg.at
www.busg.at

Aufgrund drucktechnischer Gegebenheiten können Farbabweichungen zwischen den Darstellungen und den Original Produkten auftreten. Ziergläser lassen sich in Farbe und Struktur nicht immer in vollkommener Übereinstimmung mit den Originalen darstellen. Technische Änderungen sowie Druck- und Satzfehler vorbehalten.

powered by Windowstar

