



# Türen

Sternstunden 2.0



**Gatria** S. 6  
siehe auch S. 62



**Alya 2** S.7  
siehe auch S. 61/65



**Ogma** S. 8



**Betria** S. 9



**Polaris 1** S. 10/11/20  
siehe auch S. 59/64/65/66



**Gemma** S. 12



**Diadem** S. 13



**Diadem 2** S. 13



**Polaris 9** S. 14/15

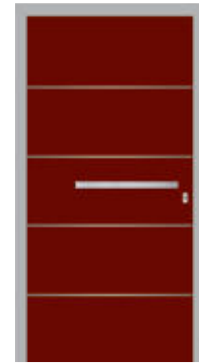

**Heze 1** S. 16/17



**Sarin** S. 17



**Heze 2** S. 18  
siehe auch S. 58/60/62



**Meissa** S. 19



**Matar** S. 21  
siehe auch S. 58/61/62



**Subra** S. 22/23



**Izar** S. 24



**Wega** S. 25



**Neso 2** S. 26



**Atria** S. 28



**Atria 2** S. 29



**Sol** S. 30



**Deneb 1** S. 31



**Alasco** S. 32



**Tahbit** S. 33

Griffe GAE 7	L= 1000mm	Edelstahl	PG 3
Griffe GAE 7	L= 1600mm	Edelstahl	PG 3
Griffe GAS 7	L= 1000mm	Schwarz	PG 4
Griffe GAS 7	L= 1600mm	Schwarz	PG 4
Griffe GAE 12	L= 325mm	Edelstahl	PG 3
Griffe GAE 12	L= 425mm	Edelstahl	PG 3
Griffe GAE 12	L= 625mm	Edelstahl	PG 3
Griffe GAE 12	L= 825mm	Edelstahl	PG 3
Griffe GAE 56	L= Flügelhöhe	Edelstahl	PG 3
Griffe GAE 57	L= Flügelhöhe	Edelstahl	PG 3
Griffe GMF 1	L= 1170mm	färbig FG1 / FG2	PG 4
Griffe GMF 3	L= 1600mm	färbig FG1 / FG2	PG 4
Griffe GMF 1 LED	L= 1170mm mit LED	FG1/FG2	PG 6
Griffe GMF 3 LED	L= 1600mm mit LED	FG1/FG2	PG 6

**Zusätze**

Trittschutz : T2 oder T6	(nur bei FA Füllung)
Trittschutz : T2 oder T6	bündig eingelassen (nur bei FA Füllung)
PLANO E	Edelstahlrahmen außen bündig eingelassen
Türschnäpper	
Flachreedkontakt	
Türspion	messing verchromt
Digitaler Türspion	ab 38 mm Füllungsstärke möglich
Obertürschließer + Feststellung	Geze 5000

Zylinder ohne Si-Karte	inkl. 3 Schlüssel
Livius Standard Zylinder	mit Si-Karte inkl. 5 Wendeschlüssel
Zylinder VDS-geprüft	mit Si-Karte inkl. 5 Wendeschlüssel
Aufpreis	auf Knaufzylinder
Aufpreis	je extra Schlüssel
Aufpreis	gleichsperrend pro Zylinder
Aufpreis	Freilaufzylinder (nur Livius Standard Zylinder möglich)

**Breiter Rahmen / Stockverbreiterung**

Türe	Breiter Rahmen 80-85 mm für Serie D72 oder D82
Seitenteil:	Breiter Rahmen 80-85 mm für Serie D72 oder D82
Stockverbreiterung	36mm Preis/lfm für Serie D72 oder D82

1 Stange	30 mm Flachleiste á 6m
1 Stange	40 mm Flachleiste á 6m
Zuschnitt	Flachleiste pro Stange

**Unterkonstruktion**

Purenit	50 mm von 0-150 mm Höhe, Preis/lfm
Purenit	50 mm von 151-300 mm Höhe, Preis/lfm

**Schlösser**

Aufpreis	auf E-öffner
Aufpreis	auf Secury Automatic
Aufpreis	auf Secury Automatic mit Sperrbügel
Aufpreis	auf Secury Automatic mit A-Öffner
Aufpreis	Netzteil für Sec Automatic + A-Öffner
Aufpreis	auf GU KABA Schloß
AP Tagesentriegelung	mechanisch für Automaticschloß
KFV Genius 2600 CA	inkl. Netzteil

**Beschläge pro Flügel**

verdecktliegende Bänder	D92
verdecktliegende Bänder	D82
Rollenbänder	
Türbandsicherungen	

**Energiesparpakete**

E+	Füllung mit 60 mm Stärke Glas mit Ug-Wert 0,7
Falzdämmung	bei Serie D82 (für erhöhte Wärmedämmung)

**Gläser**

<b>Sondergläser</b>	
Türe: (Füllung HT/ST)	Sondersandstrahlglas
Seitenteil: (Glas)	Sondersandstrahlglas
Türe: (FüllungHT/ST)	Bleimotiv

**Sicherheitspaket RC 2\*: für D72 / D82**

Haustüre <b>FA:</b>	RC2* (in Anlehnung)
Haustüre <b>E:</b>	RC2* (in Anlehnung)
Seitenteil:	RC2* (in Anlehnung)

**Pflegeset**

**Spiegeldesign innen**

Spiegelvariante	13
-----------------	----

\*Gemäß Systemprüfbericht ift-Rosenheim bzw. Verwendung von RC2 geprüften Komponenten



Hinweise zum Datenschutz der Firma alu-one finden Sie auf unserer Homepage; <https://www.alu-one.at/datenschutzerklaerung>  
Gerne lassen wir Ihnen diese auch auf Anfrage zukommen.



**Portia 2** S. 34



**Wasat 1** S. 35

*siehe auch  
S. 59/60/63/64*



**Wasat 2** S. 35



**Castor** S. 36



**Castor 2** S. 37

*siehe auch  
S. 58/60/63/64*



**Rhea** S. 38



**Rhea 2** S. 39



**Rhea 3** S. 39

*siehe auch S. 66*



**Algol** S. 40



**Turais** S. 41



**Megrez** S. 42

*siehe auch S. 59/61*



**Sirius 2** S. 43

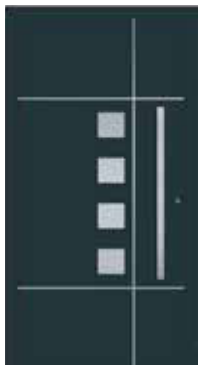

**Bunda** S. 44

*siehe auch S. 63*



**Spika** S. 45



**Neso 4** S. 46



**Unuk** S. 48



**Omikron** S. 49



**Elara 1** S. 50



**Elara 2** S. 50



**Triton 1** S. 51



**Triton 2** S. 51



**Sirrah** S. 52



**Pluto 1** S. 53



**Arktus** S. 54

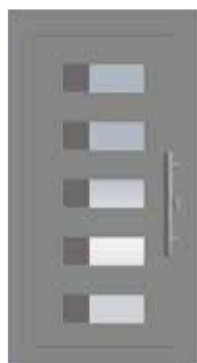

**Atik** S. 55



**Zibal 1** S. 56



**Zibal 2** S. 56



**Enif 1/2/3** S. 67/68/69



**Miram 1/2/3** S. 68/69



**Hadir** S. 72



**Rana** S. 73



**Hyperion** S. 74



**Cursa** S. 76/77



**Maia 2** S. 78/79



**Salm** S. 80/81



**Neptun 2** S. 82



**Neptun** S. 84/85



**Canopus 2** S. 86



**Kappa** S. 87



**Duhr** S. 88/89



**Baham** S. 90/91



Flachnut

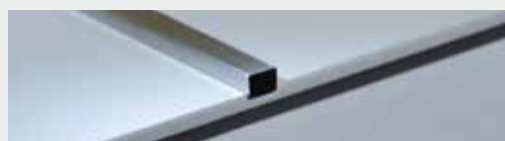

aufgesetzte Lisene EL



flächenbündige Streifenapplikation EB

## Legende

<b>E</b>	Einsatzfüllung
<b>FA+</b>	Flügelüberdeckend außen
<b>FAI+</b>	Flügelüberdeckend beidseitig
<b>RC2</b>	Einbruchhemmend
<b>Plano E</b>	Applikation oder Rahmen flächenbündig eingelassen
<b>EL</b>	aufgesetzte Lisene
<b>EB</b>	flächenbündige Streifenapplikation
<b>DF</b>	Designfeld
<b>DA</b>	Designapplikation
<b>TK</b>	Teilkolorierung



Lukida S. 92



Merope S. 92



Nimbus S. 92



Tania S. 92



Titawin S. 93



Stilo 1 S. 94



Stilo 2 S. 94



Stilo 3 S. 94



Express 15 S. 94/95



Express 13 S. 95



Express 14 S. 95



Express 6 S. 95

**TIPP** Entdecken Sie unsere Designoberflächen und exklusiven Pulverbeschichtungen in Holzdekor auf den Seiten 64 bis 69 und lassen Sie sich inspirieren.

MODERN			
Alasco	32	Heze	16/17/18
Algol	40	Izar	24
Alya 2	7	Matar	21
Arktus	54	Megrez	42
Atik	55	Meissa	19
Atria	28	Miram	69
Atria 2	29	Neso 2	26
Betria	9	Neso 4	46
Bunda	44	Ogma	8
Castor	36	Omikron	49
Castor 2	37	Pluto 1	53
Deneb 1	31	Polaris 1	10/11/20
Diadem	13	Polaris 9	14/15
Diadem 2	13	Portia 2	34
Elara	50	Rhea	38/39
Enif	68/69	Sarin	17
Gatria	6	Sirius 2	43
Gemma	12	Sirrah	52
		Sol	30
		Spika	45
		Subra	22/23
		Tahbit	33
		Triton	51
		Turais	41
		Unuk	48
		Wasat	35
		Wega	25
		Zibal	56

GANZGLAS	
Cursa	76/77
Hadir	72
Rana	73
Hyperion	74
Maia 2	78/79
Salm	80/81

KLASSISCH	
Baham	90/91
Canopus 2	86
Duhr	88/89
Kappa	87
Neptun	84/85
Neptun 2	82
Lukida	92
Merope	92
Nimbus	92
Tania	92
Titawin	93
Express	94/95
Stilo	94

ZUBEHÖR	
Farben + Dekore	96/97
Gläser	98/99
Technik	100/101
Griffe	102/103
Komfortpakete	104/108
Spiegeldesign	109
Sonderausstattung	110/111

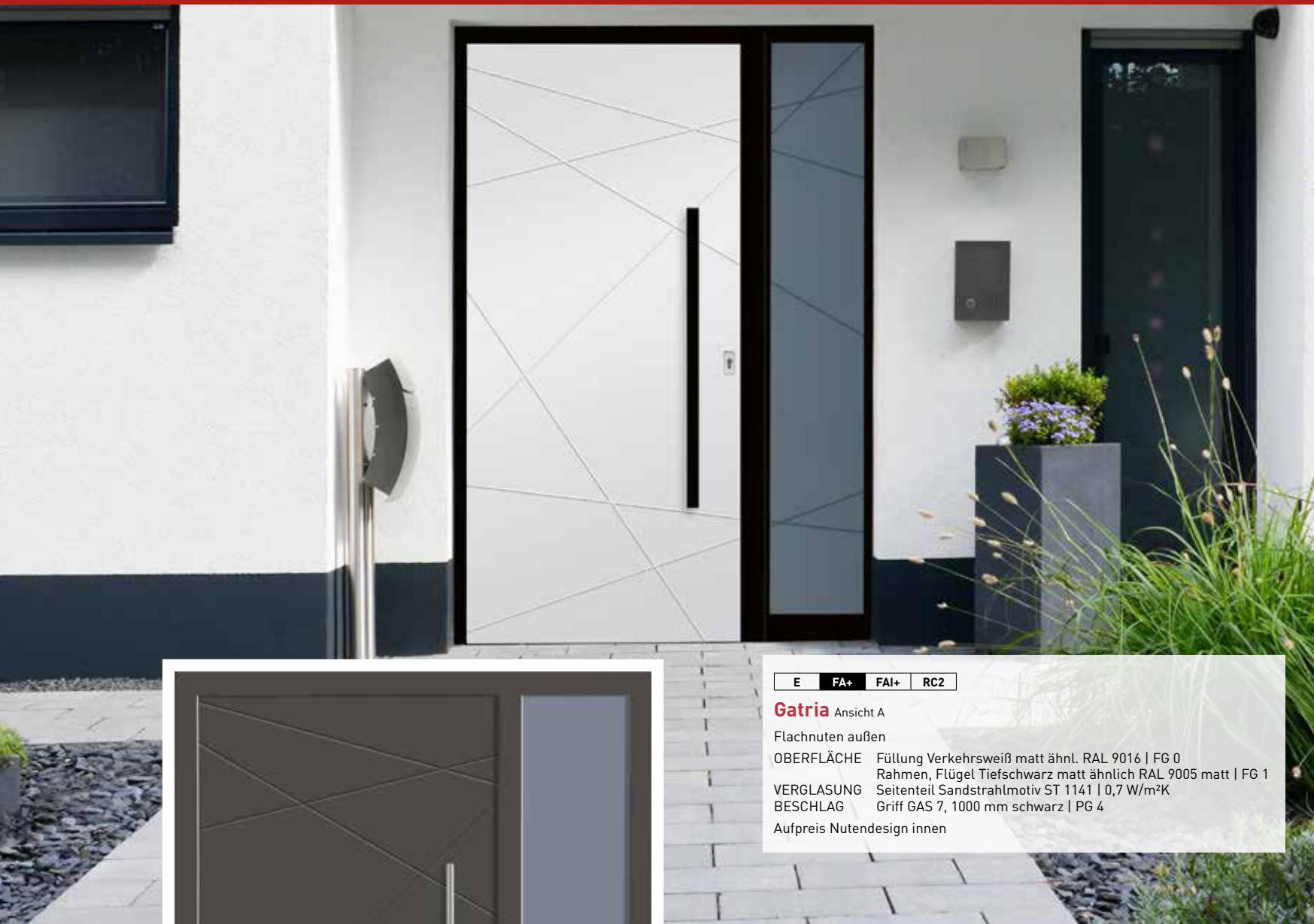

E FA+ FAI+ RC2

**Gatria** Ansicht A

Flachnuten außen

- OBERFLÄCHE Füllung Verkehrsweiß matt ähnl. RAL 9016 | FG 0  
Rahmen, Flügel Tiefschwarz matt ähnlich RAL 9005 matt | FG 1
- VERGLASUNG Seitenteil Sandstrahlmotiv ST 1141 | 0,7 W/m²K
- BESCHLAG Griff GAS 7, 1000 mm schwarz | PG 4
- Aufpreis Nutendesign innen



E FA+ FAI+ RC2

**Gatria** Ansicht A

Flachnuten außen

- OBERFLÄCHE Feinstruktur ähnl. DB 703 | FG 2
- VERGLASUNG Seitenteil Satinato weiß | 0,7 W/m²K
- BESCHLAG Griff GAE 3, 1000 mm Edelstahl | PG 2
- Aufpreis Nutendesign innen

(Maße des Nutbildes konstant, bei variablen Füllungsmaßen.)



Innenansicht

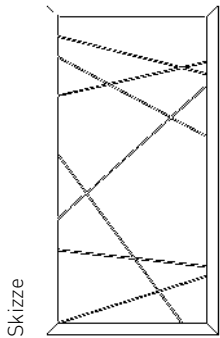

Skizze



E FA+ FAI+ RC2 Plano E

**Alya 2 EB** Ansicht A

flächenbündige Streifenapplikationen außen

OBERFLÄCHE Anthrazitgrau matt ähnl. RAL 7016 | FG 1

BESCHLAG Griff GAE 5, 800 mm Edelstahl | PG 3

Aufpreis Nutendesign innen ohne Edelstahl

Dieses Modell ist auch mit aufgesetzten  
Edelstahlisenen (EL) lieferbar.



E FA+ FAI+ RC2

**Alya 2** Ansicht A

Flachnuten außen

OBERFLÄCHE Purpurrot matt ähnl. RAL 3004 | FG 1

VERGLASUNG Seitenteil Sandstrahlmotiv ST 1266 | 0,7 W/m²K

BESCHLAG Griff GAE 3, 800 mm Edelstahl | PG 2

Aufpreis Nutendesign innen

Standard Innenansicht



Alternative Innenansicht  
Spiegelvariante 13



Skizze

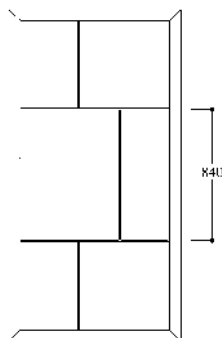

Griff GAE 7



E	FA+	FAI+	RC2
---	-----	------	-----

**Ogma**

Flachnuten außen

OBERFLÄCHE Anthrazitgrau matt ähnl. RAL 7016 | FG 1

BESCHLAG Griff GAE 3, 1000 mm Edelstahl | PG 2

Aufpreis Nutendesign innen

Innenansicht



Skizze

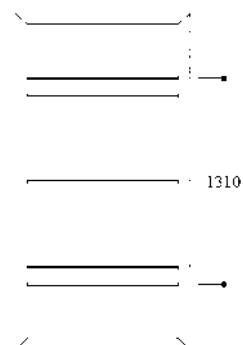





E FA+ FAI+ RC2

**Betria** Ansicht A

Flachnuten außen

OBERFLÄCHE Beigegrau matt ähnl. RAL 7006 | FG 1  
 VERGLASUNG Seitenteil Sandstrahlmotiv ST 1147 | 0,7 W/m²K  
 BESCHLAG Griff GAE 3, 1000 mm Edelstahl | PG 2

Aufpreis Nutendesign innen



E FA+ FAI+ RC2

**Betria** Ansicht A

Flachnuten außen

OBERFLÄCHE Verkehrsweiß matt ähnl. RAL 9016 | FG 0  
 BESCHLAG Griff GAE 3, 1000 mm Edelstahl | PG 2

Aufpreis Nutendesign innen

Innenansicht



Skizze

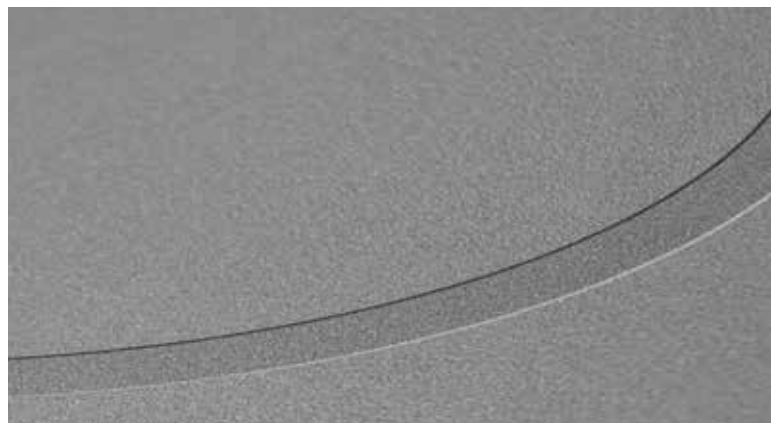
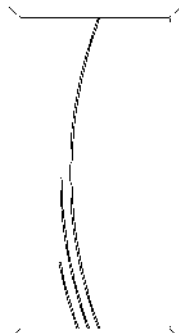

Exklusive Flachnutendesigns geben den Füllungen eine zusätzliche, dreidimensionale Komponente.

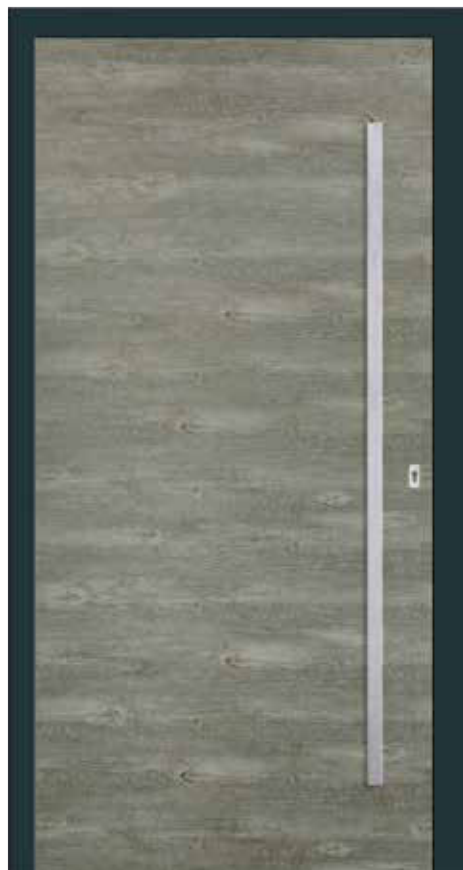

E	FA+	FAI+	RC2
---	-----	------	-----

### Polaris 1

OBERFLÄCHE Füllung Holzdekor Stadtholz, Rahmen Flügel schwarz matt ähnlich. RAL 9005 | FG1  
 VERGLASUNG Seitenteil Satinato weiß | 0,7 W/m<sup>2</sup>K  
 BESCHLAG Griff GAS7, 1600 mm schwarz | PG 4 Zylinderrosette A 26

E	FA+	FAI+	RC2
---	-----	------	-----

### Polaris 1

OBERFLÄCHE Füllung Holzdekor Brettholz Eiche grau, Rahmen Flügel Anthrazitgrau matt ähnlich. RAL 7016 | FG1  
 BESCHLAG Griff GAE 4, 1600 mm Edelstahl | PG 3



Stadtholz



Altholz



Brettholz Eiche Grau



E FA+ FAI+ RC2

**Polaris 1**

OBERFLÄCHE Signalgrau matt ähnl. RAL 7004 | FG 1  
 VERGLASUNG Seitenteil Sandstrahlmotiv ST 995 | 0,7 W/m²K  
 BESCHLAG Griffmulde GMF3, 1600 mm RAL 7004 | PG 4



E FA+ FAI+ RC2

**Polaris 1**

OBERFLÄCHE Anthrazitgrau matt ähnl. RAL 7016 | FG 1  
 BESCHLAG Griffmulde GMF3 LED, 1600 mm RAL 3004 | PG 6  
 Zylinderrosette A 26

Innenansicht Standard



Skizze

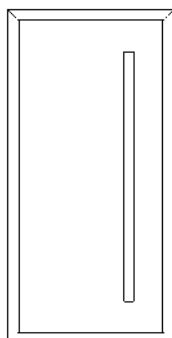

Griffmulde



E FA+ FAI+ RC2 Plano E

## Gemma

flächenbündige Applikation in Edelstahloptik,  
Rahmen in Edelstahloptik innen

OBERFLÄCHE Signalgrau matt ähnlich. RAL 7004 | FG1  
 VERGLASUNG Glasausschnitt Sandstrahlmotiv Y1198 | 0,7 W/m²K  
 Seitenteil Sandstrahlmotiv ST1119 | 0,7 W/m²K  
 BESCHLAG Griff GAE 7, 1600mm Edelstahl | PG 3

Nur in Plano E lieferbar

E FA+ FAI+ RC2 Plano E

## Gemma

flächenbündige Applikation in Edelstahloptik,  
Rahmen in Edelstahloptik innen

OBERFLÄCHE Anthrazitgrau matt ähnlich. RAL 7016 | FG1  
 VERGLASUNG Glasausschnitt Satinato weiß | 0,7 W/m²K  
 Seitenteil Satinato weiß | 0,7 W/m²K  
 BESCHLAG Griff GAE 7, 1600 mm Edelstahl | PG 3  
 Nur in Plano E lieferbar

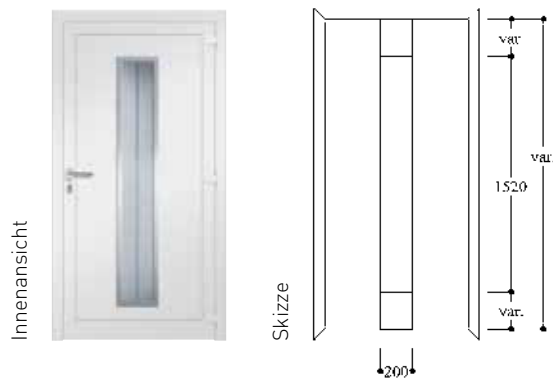



E FA+ FAI+ RC2 Plano E

**Diadem**

flächenbündige Applikation in Edelstahloptik außen,  
Rahmen in Edelstahloptik innen

- OBERFLÄCHE Anthrazitgrau matt ähnlich. RAL 7016 | FG1
- VERGLASUNG Glasausschnitt Sandstrahlmotiv Y 1199 | 0,7 W/m²K  
Seitenteil Sandstrahlmotiv ST 1170 | 0,7 W/m²K
- BESCHLAG Griff GAE 3, 1600mm Edelstahl | PG 2

Nur in Plano E lieferbar  
Aufpreis Nutendesign innen ohne Edelstahl



E FA+ FAI+ RC2 Plano E

**Diadem 2** Ansicht B

flächenbündige Applikation in Edelstahloptik außen,  
Rahmen in Edelstahloptik innen

- OBERFLÄCHE Verkehrsweiß matt ähnlich. RAL 9016 | FG 0
- VERGLASUNG Glasausschnitt Sandstrahlmotiv Y 1199 | 0,7 W/m²K
- BESCHLAG Griff GAE 4, 1000 mm Edelstahl | PG 3  
Zylinderrosette A 26

Nur in Plano E lieferbar  
Aufpreis Nutendesign innen ohne Edelstahl

Innenansicht Diadem



Skizze Diadem

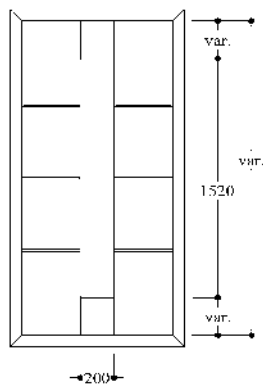

Innenansicht Diadem 2



Skizze Diadem 2

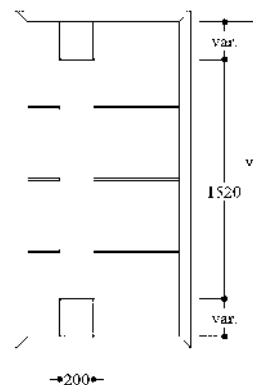



E FA+ FAI+ RC2 Plano E

### Polaris 9 EB Ansicht B

flächenbündige Streifenapplikationen (EB) außen

OBERFLÄCHE Anthrazitgrau matt ähnl. RAL 7016 | FG 1

VERGLASUNG Seitenteil Satinato weiß | 0,7 W/m<sup>2</sup>K

BESCHLAG Griff GAE 3, 1200 mm Edelstahl | PG 2

Aufpreis Nutendesign innen ohne Edelstahl

E FA+ FAI+ RC2

### Polaris 9 Ansicht A

Flachnuten außen

OBERFLÄCHE Füllung Verkehrsweiß matt ähnl. RAL 9016 | FG 0

VERGLASUNG Seitenteil Sandstrahlmotiv ST 1134 | 0,7 W/m<sup>2</sup>K

BESCHLAG Griff GAE 4, 1600 mm Edelstahl | PG 3

Aufpreis Nutendesign innen

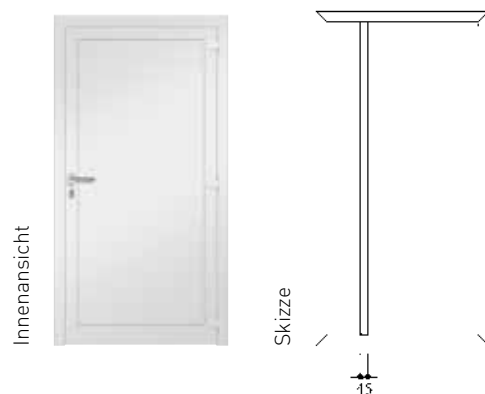



E FA+ FAI+ RC2 Plano E

### Polaris 9 EB Ansicht A

OBERFLÄCHE Signalgrau matt ähnl. RAL 7004 | FG 1  
zwei flächenbündige Edelstahllisenen außen  
VERGLASUNG Seitenteil Sandstrahlmotiv ST 1134 | 0,7 W/m<sup>2</sup>K  
BESCHLAG Griffmulde GMF3, 1600 mm RAL 7004 | PG4

Aufpreis Nutendesign innen ohne Lisene

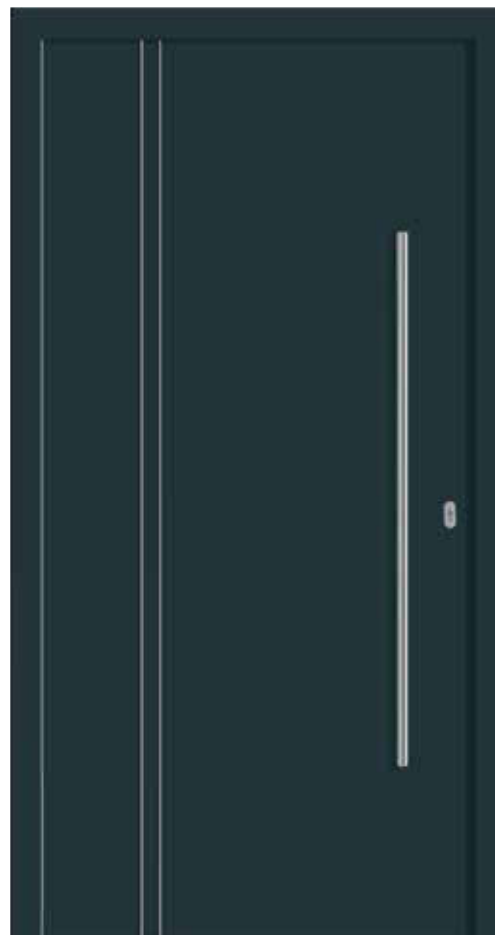

E FA+ FAI+ RC2

### Polaris 9 EL Ansicht A

OBERFLÄCHE Anthrazitgrau matt ähnl. RAL 7016 | FG 1  
zwei aufgesetzten Edelstahllisenen außen  
BESCHLAG Griff GAE 3, 1200 mm Edelstahl | PG 2

Aufpreis Nutendesign innen ohne Lisene

Innenansicht



Skizze

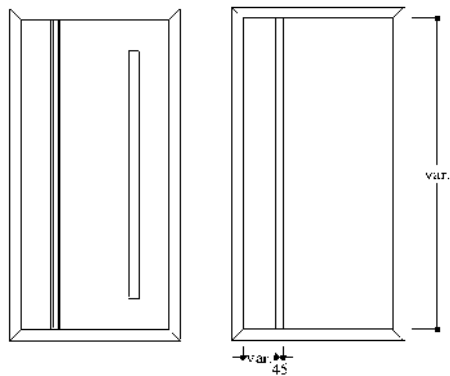

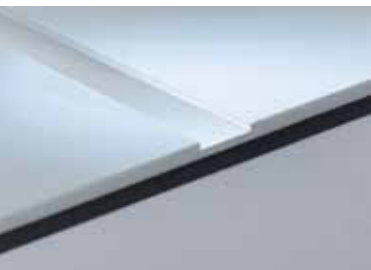

Flachnut

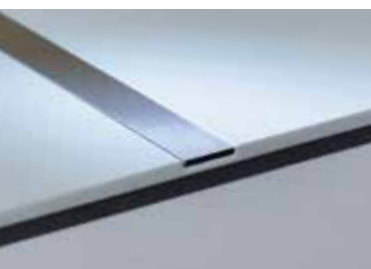

**EB**  
flächenbündige Streifenapplikation

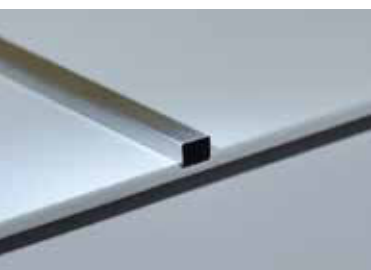

**EL**  
aufgesetzte Lisene



**E** **FA+** **FAI+** **RC2**

## Heze 1

Flachnuten außen

OBERFLÄCHE Verkehrsweiß matt ähnl. RAL 9016 | FG 0  
VERGLASUNG Seitenteil Sandstrahlmotiv ST 1262 | 0,7 W/m²K  
BESCHLAG Griff GAE 3, 1200 mm Edelstahl | PG 2  
ZUBEHÖR aufgesetzter Trittschutz TS 6

Aufpreis Nutendesign innen



## INFO

Die Edelstahlapplikationen (EB) sind nur in flächenbündig eingelegter Ausführung lieferbar. (Plano E inklusive)

Die Edelstahllisenen (EL) sind nur in teilflächig eingelegter Ausführung lieferbar.

Heze 1 EB und Heze 1 EL sind gleichpreisig.

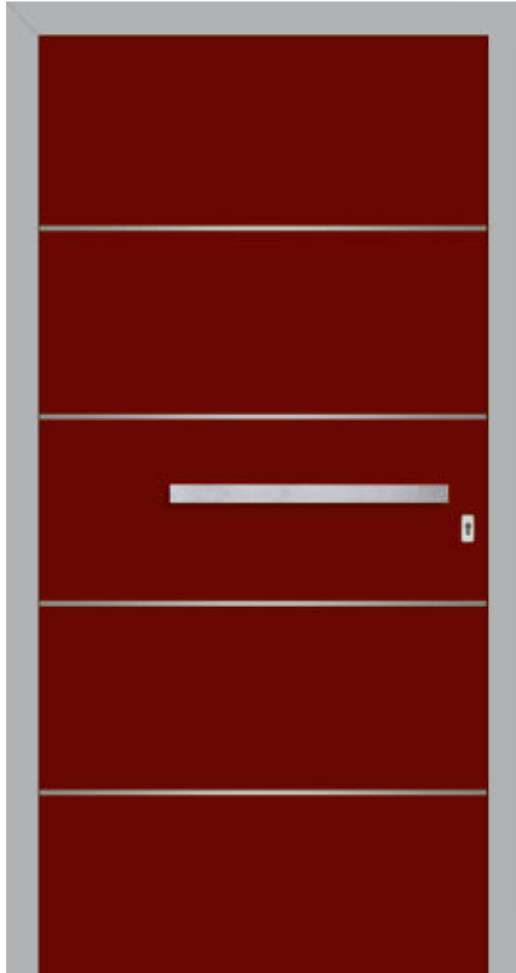

E FA+ FAI+ RC2 Plano E

### Heze 1 EB

flächenbündige Streifenapplikationen (EB) außen

OBERFLÄCHE Füllung Purpurrot matt ähnl. RAL 3004 | FG 1  
Rahmen, Flügel Weißaluminium matt ähnl. RAL 9006 | FG 1

BESCHLAG Griff GAE 12, 425 mm Edelstahl | PG 3

Aufpreis Nutendesign innen ohne Edelstahl

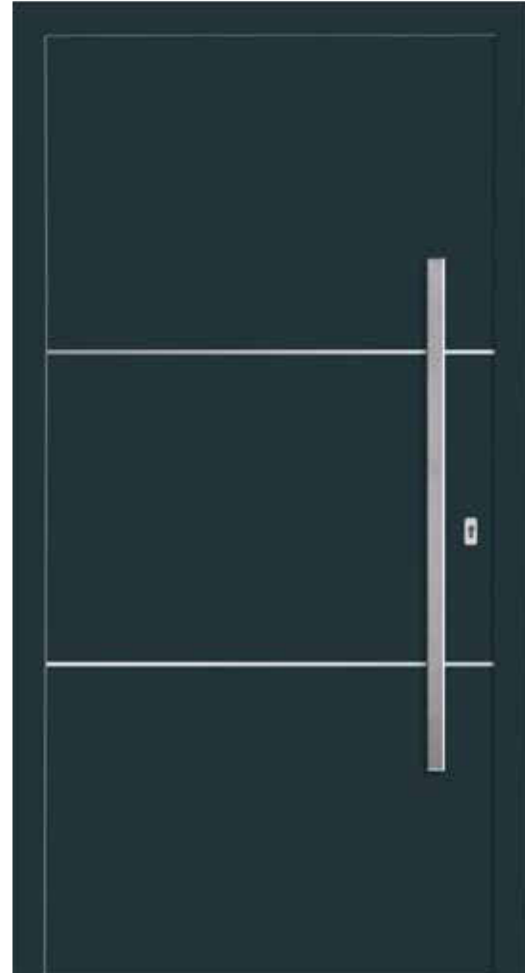

E FA+ FAI+ RC2

### Sarin EL

OBERFLÄCHE Anthrazitgrau matt ähnl. RAL 7016 | FG 1  
aufgesetzte Edelstahllisenen außen

BESCHLAG Griff GAE 7, 1000 mm Edelstahl | PG 3

Aufpreis Nutendesign innen ohne Edelstahl

Dieses Modell ist auch mit aufgesetzten Edelstahllisenen (EL) lieferbar.

Innenansicht Standard



Skizze Heze 1

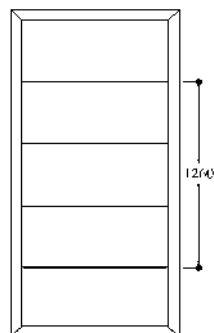

Skizze Sarin

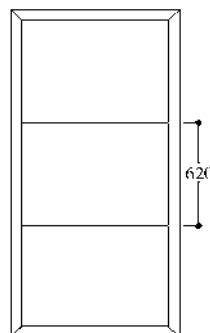



E FA+ FAI+ RC2

### Heze 2 Ansicht A

Flachnuten außen

OBERFLÄCHE Beigegrau matt ähnl. RAL 7006 | FG 1  
 VERGLASUNG Seitenteil Sandstrahlmotiv ST 1144 | 0,7 W/m²K  
 BESCHLAG Griff GAE 3, 1200 mm Edelstahl | PG 2

Aufpreis Nutendesign innen



E FA+ FAI+ RC2 Plano E

### Heze 2 EB Ansicht A

flächenbündige Streifenapplikationen (EB) außen

OBERFLÄCHE Verkehrsweiß matt ähnl. RAL 9016 | FG 0  
 ZUBEHÖR Komfortpaket 7.1 mit Fingerscan und Stoßgriff  
 GAE 7, 1000 mm Edelstahl (Standard)

Aufpreis Nutendesign innen ohne Edelstahl



weitere Informationen zu den Komfortpaketen siehe Seiten 104/105

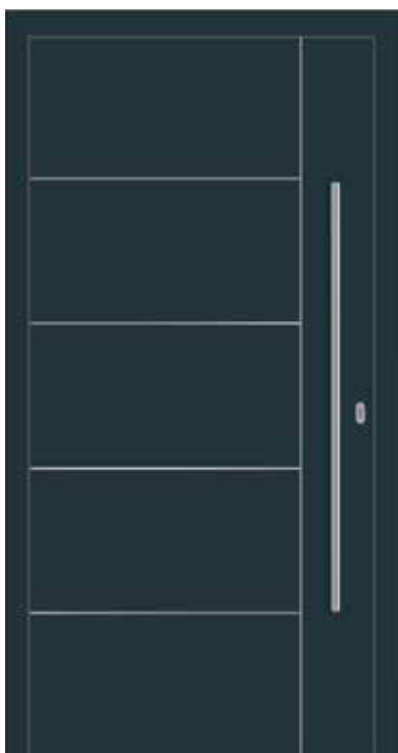

E FA+ FAI+ RC2

### Heze 2 EL Ansicht A

aufgesetzte Edelstahllisenen außen

OBERFLÄCHE Anthrazitgrau matt ähnl. RAL 7016 | FG 1  
 BESCHLAG Griff GAE 3, 1200 mm Edelstahl | PG 2

Aufpreis Nutendesign innen

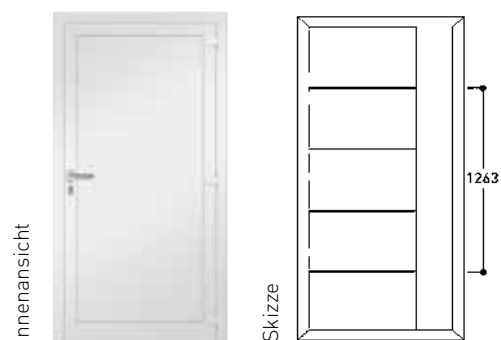



E	FA+	FAI+	RC2
---	-----	------	-----

**Meissa** Ansicht A

Flachnuten außen

- OBERFLÄCHE Anthrazitgrau matt ähnlich. RAL 7016 / FG1
- VERGLASUNG Seitenteil Sandstrahlmotiv ST 1261 | 0,7 W/m²K
- BESCHLAG Griff GAE 3, 1000 mm Edelstahl | PG 2  
Zylinderrosette A 26
- ZUBEHÖR aufgesetzter Trittschutz TS 6

Aufpreis Nutendesign innen



E	FA+	FAI+	RC2
---	-----	------	-----

**Meissa** Ansicht A

Flachnuten außen

- OBERFLÄCHE Füllung Holzdekor Stadtholz
- Rahmen, Flügel Anthrazitgrau matt  
ähnlich. RAL 7016 | FG1
- BESCHLAG Griff GAE 3, 1000mm Edelstahl | PG2

Aufpreis Nutendesign innen

Innenansicht Standard



Skizze Meissa

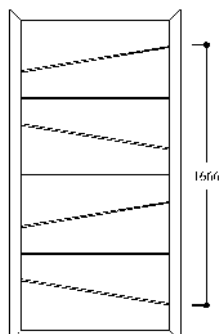

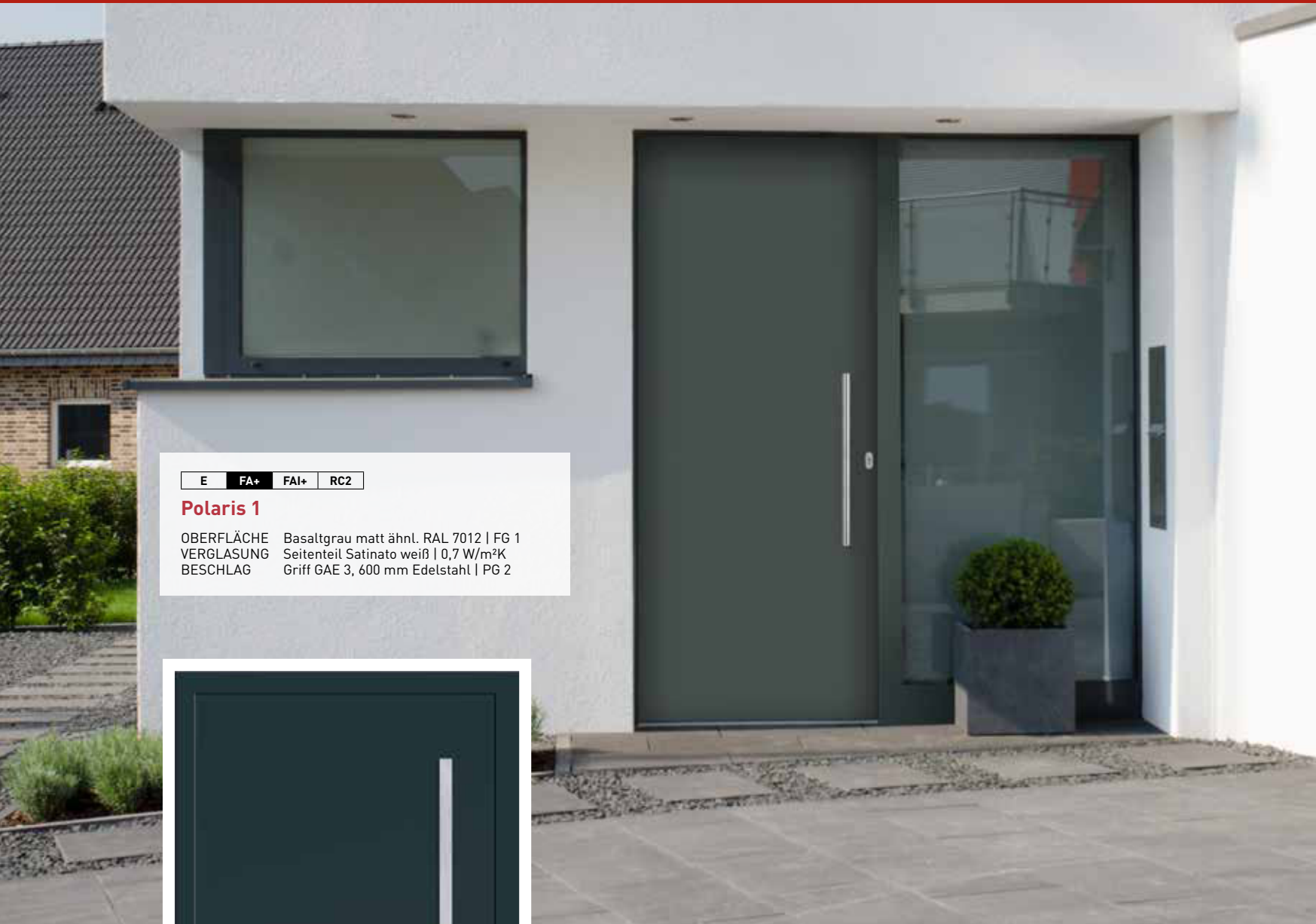

E FA+ FAI+ RC2

## Polaris 1

OBERFLÄCHE Basaltgrau matt ähnl. RAL 7012 | FG 1  
 VERGLASUNG Seitenteil Satinato weiß | 0,7 W/m²K  
 BESCHLAG Griff GAE 3, 600 mm Edelstahl | PG 2



E FA+ FAI+ RC2

## Polaris 1

OBERFLÄCHE Anthrazitgrau matt ähnl. RAL 7016 | FG 1  
 BESCHLAG Griff GAE 7, 1600 mm Edelstahl | PG 3

Standard Innenansicht



Skizze

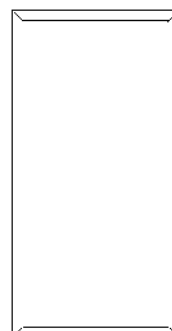



E FA+ FAI+ RC2

**Matar** Ansicht A

Flachnuten außen

OBERFLÄCHE Verkehrsweiß matt ähnl. RAL 9016 | FG 0

VERGLASUNG Seitenteil Sandstrahlmotiv ST 1158 | 0,7 W/m<sup>2</sup>K

BESCHLAG Griffmulde GMF 1 Purpurrot matt ähnl. RAL 3004 | PG 4

Aufpreis Nutendesign innen



E FA+ FAI+ RC2

**Matar** Ansicht A

Flachnuten außen

OBERFLÄCHE Füllung Designoberfläche Slate | FG 3

Rahmen, Flügel Anthrazitgrau matt ähnl. RAL 7016 | FG 1

BESCHLAG Griffmulde GMF 1 Anthrazitgrau matt ähnl. RAL 7016 | PG 4

Zylinderrosette A 26

Aufpreis Nutendesign innen

Innenansicht



Skizze

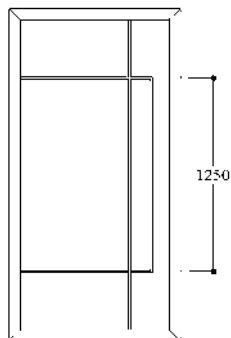

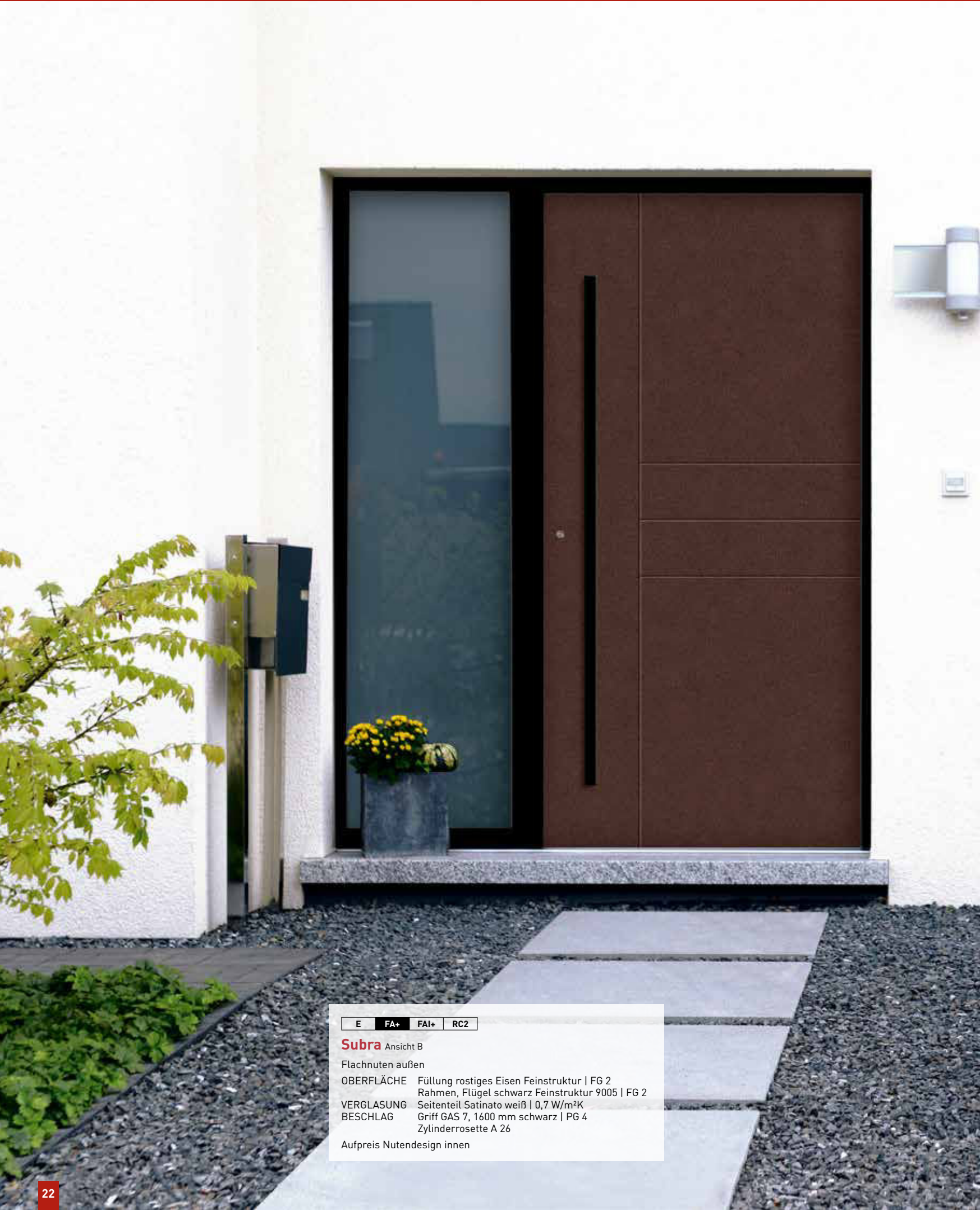

E	FA+	FAI+	RC2
---	-----	------	-----

**Subra** Ansicht B

Flachnuten außen

OBERFLÄCHE Füllung rostiges Eisen Feinstruktur | FG 2  
Rahmen, Flügel schwarz Feinstruktur 9005 | FG 2

VERGLASUNG Seitenteil Satinato weiß | 0,7 W/m<sup>2</sup>K

BESCHLAG Griff GAS 7, 1600 mm schwarz | PG 4  
Zylinderrosette A 26

Aufpreis Nutendesign innen

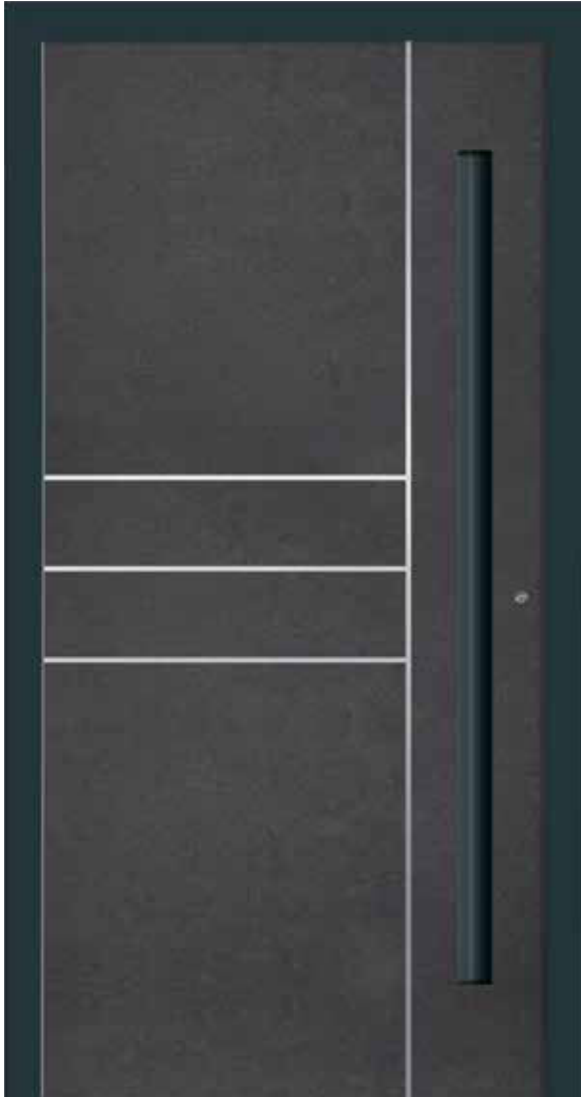

E FA+ FAI+ RC2 Plano E

**Subra EB** Ansicht A

flächenbündige Streifenapplikationen außen (EB)

OBERFLÄCHE Füllung Designoberfläche Slate | FG 3  
 Rahmen, Flügel Anthrazitgrau matt ähnl. RAL 7016 | FG 1  
 BESCHLAG Griffmulde GMF 3, 1600 mm RAL 7016 | PG4  
 Zylinderrosette A 26

Aufpreis Nutendesign innen ohne Edelstahl



E FA+ FAI+ RC2

**Subra EL** Ansicht A

OBERFLÄCHE Verkehrsweiß matt ähnl. RAL 9016 | FG 0  
 und aufgesetzte Edelstahllisenen außen  
 VERGLASUNG Seitenteil Sandstrahlmotiv ST 1136 | 0,7 W/m²K  
 BESCHLAG Griff GAE 3, 1000 mm Edelstahl | PG2

Aufpreis Nutendesign innen ohne Edelstahl

Innenansicht



Skizze

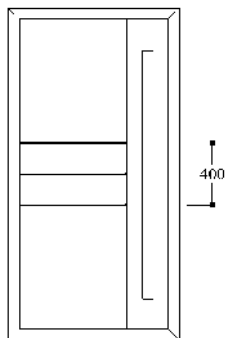



E FA+ FAI+ RC2

**izar** Ansicht B

Applikation in Edelstahloptik außen,  
Rahmen in Edelstahloptik innen

OBERFLÄCHE Anthrazitgrau matt ähnl. RAL 7016 | FG 1  
 VERGLASUNG Glastausschnitt Klarglas | 0,7 W/m²K  
 BESCHLAG Griff GAE 7, 1000 mm Edelstahl | PG 3



weitere Informationen zu den  
Komfortpaketen siehe Seiten 104/105

E FA+ FAI+ RC2

**izar** Ansicht A

Applikation in Edelstahloptik außen,  
Rahmen in Edelstahloptik innen

OBERFLÄCHE Verkehrsweiß matt ähnl. RAL 9016 | FG 0  
 VERGLASUNG Glastausschnitt Satinato weiß | 0,7 W/m²K  
 Seitenteil Satinato weiß | 0,7 W/m²K  
 BESCHLAG Griff GAE 3, 800 mm | PG 2  
 ZUBEHÖR Komfortpaket 1 mit Fingerscan (Standard)

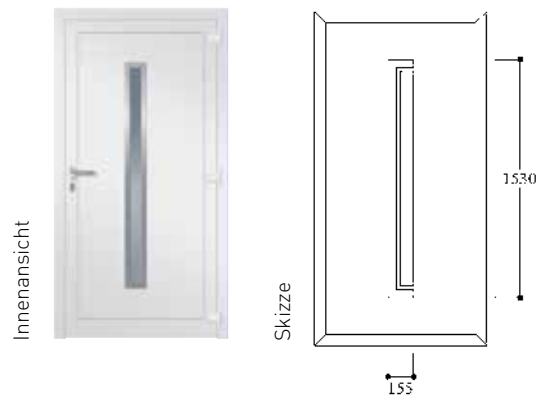





E FA+ FAI+ RC2

**Wega**

Flachnuten außen, Rahmen in Edelstahloptik innen  
 OBERFLÄCHE Anthrazitgrau matt ähnl. RAL 7016 | FG 1  
 VERGLASUNG Glasausschnitt Sandstrahlmotiv Y 594 | 0,7 W/m²K  
 BESCHLAG Griff GAE 3, 600 mm Edelstahl | PG 2  
 Aufpreis Nutendesign innen ohne Edelstahl



E FA+ FAI+ RC2

**Wega**

Flachnuten außen, Rahmen in Edelstahloptik innen  
 OBERFLÄCHE Verkehrsweiß matt ähnl. RAL 9016 | FG 0  
 VERGLASUNG Glasausschnitt Sandstrahlmotiv Y 594 | 0,7 W/m²K  
 Seitenteilglas Sandstrahlmotiv ST 594 | 0,7 W/m²K  
 BESCHLAG GAE 3, 1200 mm Edelstahl | PG 2  
 Aufpreis Nutendesign innen



Innenansicht

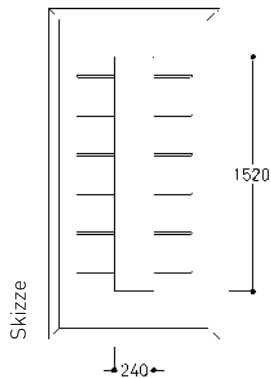

Skizze



E FA FAI+ RC2 Plano E

### Neso 2 Ansicht B

flächenbündige Rahmenapplikation in Edelstahloptik und Zierschliffnuten außen, Rahmen in Edelstahloptik innen

OBERFLÄCHE Verkehrsweiß matt ähnl. RAL 9016 | FG 0  
 VERGLASUNG Glasausschnitt Sandstrahlmotiv Y 969 | 0,7 W/m<sup>2</sup>K  
 Seitenteil Sandstrahlmotiv ST 969 | 0,7 W/m<sup>2</sup>K  
 BESCHLAG Griff GAE 1, 600 mm Edelstahl | PG 1

Nur in Plano E lieferbar. Aufpreis Nutendesign innen ohne Edelstahl



E FA+ FAI+ RC2 Plano E

### Neso 2 Ansicht B

flächenbündige Rahmenapplikation in Edelstahloptik und Zierschliffnuten außen, Rahmen in Edelstahloptik innen

OBERFLÄCHE Schokoladenbraun matt ähnl. RAL 8017 | FG 1  
 VERGLASUNG Glasausschnitt Sandstrahlmotiv Y 969 | 0,7 W/m<sup>2</sup>K  
 BESCHLAG Griff GAE 4, 1000 mm Edelstahl | PG 3

Nur in Plano E lieferbar.  
 Aufpreis Nutendesign innen ohne Edelstahl



E FA+ FAI+ RC2 Plano E

### Neso 2 TK Ansicht B

flächenbündige Rahmenapplikation in Edelstahloptik und Zierschliffnuten außen, Rahmen in Edelstahloptik innen

OBERFLÄCHE Anthrazitgrau matt ähnl. RAL 7016 | FG 1  
 Teilkolorierung Purpurrot matt ähnl. RAL 3004 (TK)  
 VERGLASUNG Glasausschnitt Sandstrahlmotiv Y 969 | 0,7 W/m<sup>2</sup>K  
 BESCHLAG Griff GAE 3, 1600 mm Edelstahl | PG 2

Nur in Plano E lieferbar. Aufpreis Nutendesign innen ohne Edelstahl

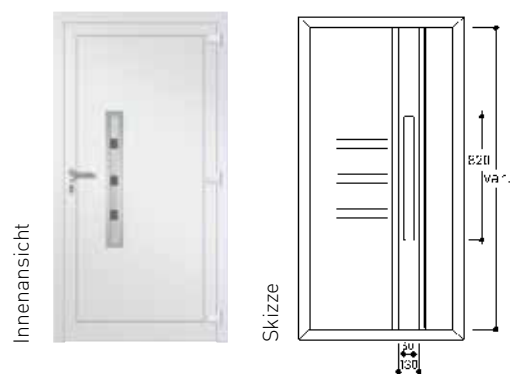





E FA+ FAI+ RC2

## Atria

aufgesetzte Applikationen in Edelstahloptik und Flachnuten außen, Rahmen in Edelstahloptik innen

OBERFLÄCHE Anthrazitgrau matt ähnl. RAL 7016 | FG 1

VERGLASUNG Glasausschnitt Satinato weiß | 0,7 W/m<sup>2</sup>K

Seitenteil Satinato weiß | 0,7 W/m<sup>2</sup>K

BESCHLAG Griff GAE 3, 1200 mm Edelstahl | PG 2

Aufpreis Nutendesign innen

E FA+ FAI+ RC2

## Atria

aufgesetzte Applikationen in Edelstahloptik und Flachnuten außen, Rahmen in Edelstahloptik innen

OBERFLÄCHE Verkehrsweiß matt ähnl. RAL 9016 | FG 0

VERGLASUNG Glasausschnitt Sandstrahlmotiv Y 887 | 0,7 W/m<sup>2</sup>K

Seitenteil Sandstrahlmotiv ST 887 | 0,7 W/m<sup>2</sup>K

BESCHLAG Griff GAE 57 Edelstahl | PG 3

Aufpreis Nutendesign innen

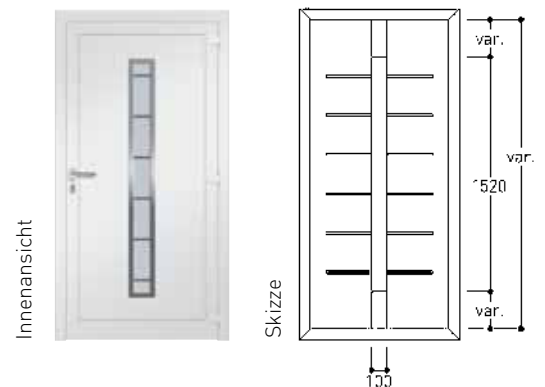



E FA+ FAI+ RC2

**Atria 2**

aufgesetzte Rahmenapplikation in Edelstahloptik und Flachnuten außen, Rahmen in Edelstahloptik innen

OBERFLÄCHE Beigegrau matt ähnl. RAL 7006 | FG 1  
 VERGLASUNG Glastausschnitt Sandstrahlmotiv Y 887 | 0,7 W/m²K  
 BESCHLAG Griff GAE 3, 1200 mm Edelstahl | PG 2

Aufpreis Nutendesign innen



E FA+ FAI+ RC2

**Atria 2**

aufgesetzte Rahmenapplikation in Edelstahloptik und Flachnuten außen, Rahmen in Edelstahloptik innen

OBERFLÄCHE Verkehrsweiß matt ähnl. RAL 9016 | FG 0  
 VERGLASUNG Glastausschnitt Satinato weiß | 0,7 W/m²K  
 BESCHLAG Griff GAE 2E, 1000 mm Edelstahl | PG 3

Aufpreis Nutendesign innen

Innenansicht

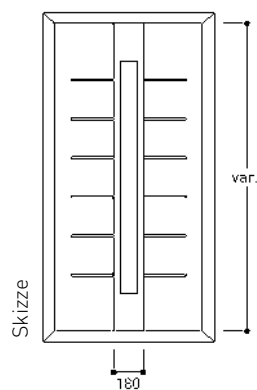



GAE 7

E FA+ FAI+ RC2

**Sol TK** Ansicht A

aufgesetzte Applikation in Edelstahloptik außen,  
Rahmen in Edelstahloptik innen

OBERFLÄCHE Verkehrsweiß matt ähnl. RAL 9016 | FG 0  
Teilkolorierung Basaltgrau matt ähnl. RAL 7012 (TK)

VERGLASUNG Glasausschnitt Satinato weiß | 0,7W/m²K

BESCHLAG Griff GAE 7, 1600 mm Edelstahl | PG 3

Das Modell Sol TK erhalten Sie auch ohne teilkolorierte Fläche (Modell Sol)



Innenansicht

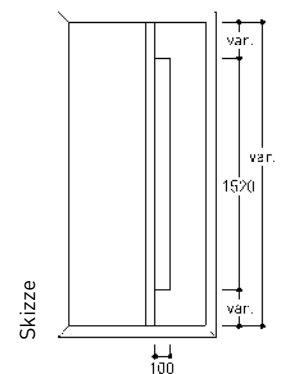

Skizze



E	FA+	FAI+	RC2
---	-----	------	-----

**Deneb 1** Ansicht B

aufgesetzte Applikationen in Edelstahloptik außen,  
Rahmen in Edelstahloptik innen

OBERFLÄCHE Verkehrsweiß matt ähnl. RAL 9016 | FG 0  
 VERGLASUNG Glasausschnitt Satinato weiß | 0,7 W/m²K  
 BESCHLAG Griff GAS 6, 1000 mm schwarz | PG 4

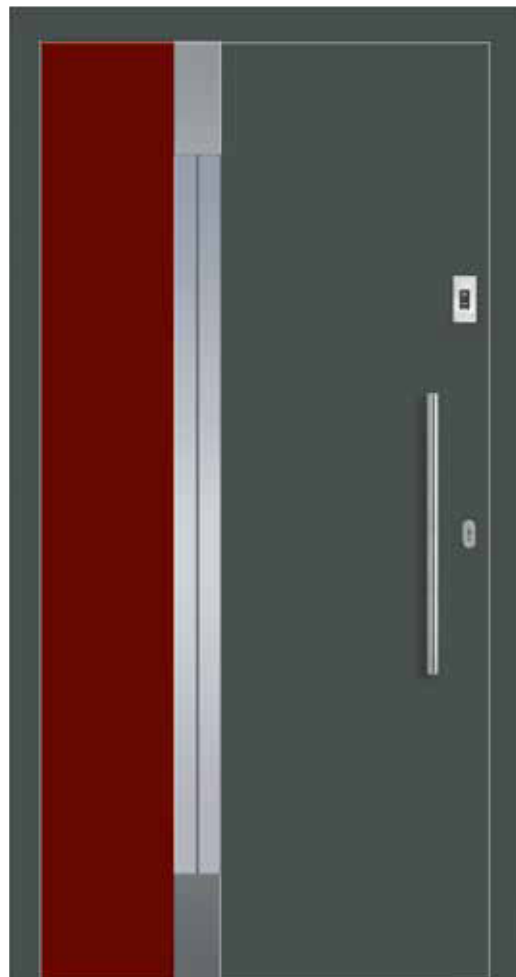

E	FA+	FAI+	RC2
---	-----	------	-----

**Deneb 1 TK** Ansicht B

aufgesetzte Applikationen in Edelstahloptik außen,  
Rahmen in Edelstahloptik innen

OBERFLÄCHE Basaltgrau matt ähnl. RAL 7012 | FG 1  
 VERGLASUNG Teilkolorierung Purpurrot matt ähnl. RAL 3004 (TK)  
 Glasausschnitt Sandstrahlmotiv Y 947 | 0,7 W/m²K  
 BESCHLAG Griff GAE 3, 600 mm Edelstahl | PG 2  
 ZUBEHÖR Komfortpaket 1 mit Fingerscan (Standard)



weitere Infor-  
mationen zu den  
Komfortpaketen  
siehe Seiten  
104/105

Innenansicht



Skizze

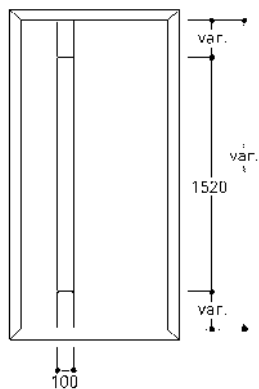

Griff GAE 3



E	FA+	FAI+	RC2	Plano E
---	-----	------	-----	---------

**Alasco**  
 Edelstahlrahmen beidseitig  
 OBERFLÄCHE Anthrazitgrau matt ähnl. RAL 7016 | FG 1  
 VERGLASUNG Glasausschnitt Sandstrahlmotiv Y 922 | 0,7 W/m²K  
 Seitenteile Klarglas | 0,7 W/m²K  
 BESCHLAG Griff GAE 5, 1000 mm Edelstahl | PG 3



E	FA+	FAI+	RC2	Plano E
---	-----	------	-----	---------

**Alasco**

Edelstahlrahmen beidseitig  
 OBERFLÄCHE Verkehrsweiß matt ähnl. RAL 9016 | FG 0  
 VERGLASUNG Glasausschnitt Satinato weiß | 0,7W/m²K  
 BESCHLAG Griff GAE 5, 1000 mm Edelstahl | PG 3

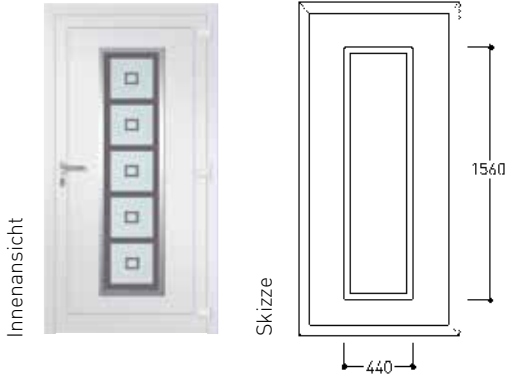





E FA+ FAI+ RC2

**Thabit** Ansicht A

aufgesetzte Applikation in Edelstahloptik und Zierschliffnuten außen,  
Rahmen in Edelstahloptik innen

OBERFLÄCHE Verkehrsweiß matt ähnl. RAL 9016 | FG 0  
 VERGLASUNG Glasausschnitt Sandstrahlmotiv Y 1131 | 0,7 W/m²K  
 Seitenteil ST 1131 | 0,7 W/m²K  
 BESCHLAG Griff GAE 3, 1000 mm Edelstahl | PG 2

Aufpreis Nutendesign innen

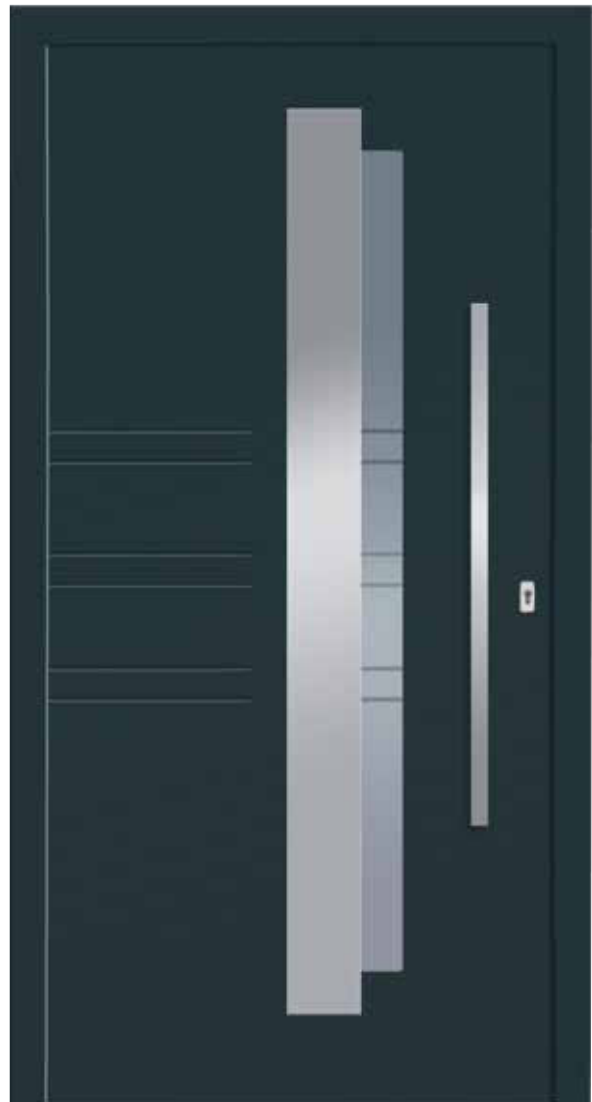

E FA+ FAI+ RC2

**Thabit** Ansicht A

aufgesetzte Applikation in Edelstahloptik und Zierschliffnuten außen,  
Rahmen in Edelstahloptik innen

OBERFLÄCHE Rahmen Anthrazitgrau matt ähnl. RAL 7016 | FG 1  
 VERGLASUNG Glasausschnitt Sandstrahlmotiv Y 1131 | 0,7 W/m²K  
 BESCHLAG Griff GAE 5, 1000 mm Edelstahl | PG 3

Aufpreis Nutendesign innen

Innenansicht



Skizze

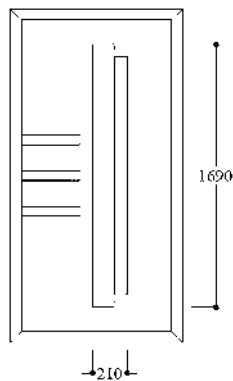

Sandstrahlmotiv Y 1131



E FA+ FAI+ RC2 Plano E

**Portia 2**

flächenbündige Applikationen in Edelstahloptik und Zierschliffnuten außen, Rahmen in Edelstahloptik innen

- OBERFLÄCHE Füllung DB703 FS metallic matt | FG 2  
Rahmen Graualuminium FS ähnl. RAL 9007 | FG 2
- VERGLASUNG Glasausschnitt Sandstrahlmotiv K 189 | 0,7 W/m<sup>2</sup>K  
Seitenteil Satinato weiß | 0,7 W/m<sup>2</sup>K
- BESCHLAG Griff GAE 4 LED, 1000 mm Edelstahl | PG 5

Nur in Plano E lieferbar. Aufpreis Nutendesign innen

E FA+ FAI+ RC2 Plano E

**Portia 2**

flächenbündige Applikationen in Edelstahloptik und Zierschliffnuten außen, Rahmen in Edelstahloptik innen

- OBERFLÄCHE Signalgrau Feinstruktur ähnl. RAL 7004 | FG 2
- VERGLASUNG Glasausschnitt Sandstrahlglas flächig | 0,7 W/m<sup>2</sup>K  
Seitenteil Sandstrahlmotiv ST 991  
mit indiv. Hausnummer
- BESCHLAG Griff GAE 1, 600 mm Edelstahl | PG 1

Nur in Plano E lieferbar. Aufpreis Nutendesign innen

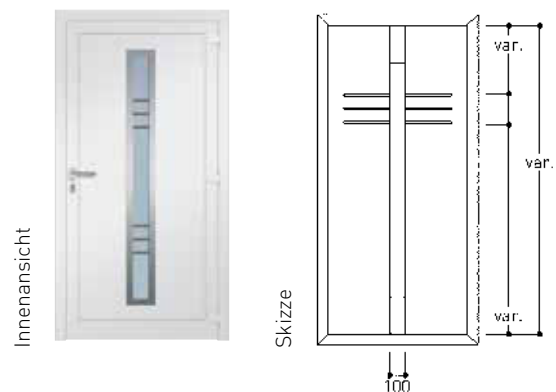



E FA+ FAI+ RC2

### Wasat 1

Rahmen in Edelstahloptik innen

- OBERFLÄCHE Füllung Designoberfläche Kirsche hell | FG 5  
Rahmen, Flügel Anthrazitgrau matt ähnl. RAL 7016 | FG 1
- VERGLASUNG Glasteile Sandstrahlmotiv G 33 | 0,7 W/m<sup>2</sup>K  
Seitenteil Sandstrahlmotiv ST 670 | 0,7 W/m<sup>2</sup>K
- BESCHLAG Griff GAE 3, 600 mm Edelstahl | PG 2
- ZUBEHÖR aufgesetzter Trittschutz TS 2



E FA+ FAI+ RC2

### Wasat 2

Rahmen in Edelstahloptik innen

- OBERFLÄCHE Verkehrsweiß matt ähnl. RAL 9016 | FG 0
- VERGLASUNG Glasteile Satinato weiß | 0,7 W/m<sup>2</sup>K
- BESCHLAG Griff GAE 3, 1600 mm Edelstahl inkl.  
(Modell nur mit diesem Griff lieferbar)

Innenansicht



Skizze

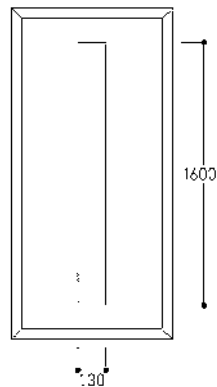

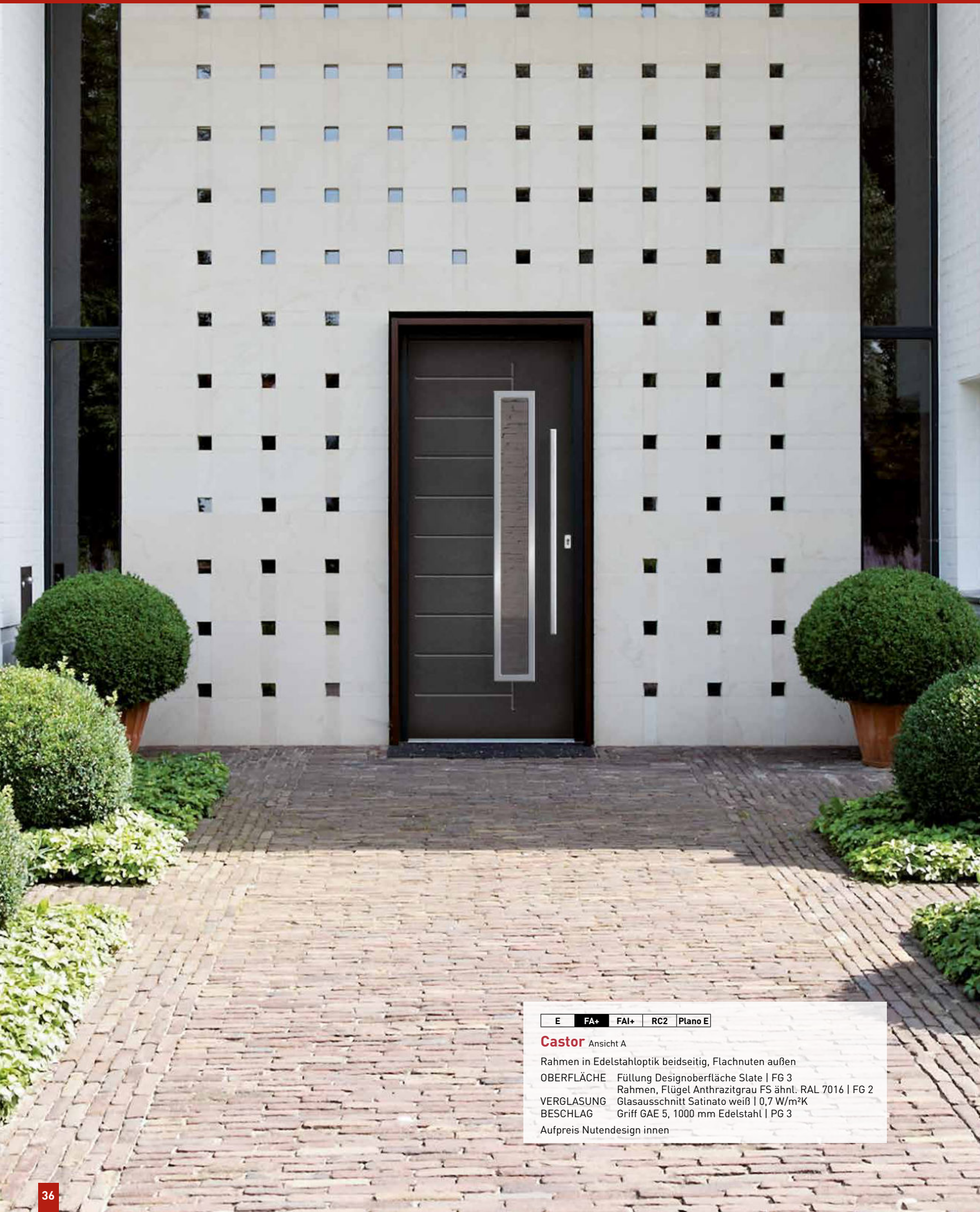

E	FA+	FAI+	RC2	Plano E
---	-----	------	-----	---------

**Castor** Ansicht A

Rahmen in Edelstahloptik beidseitig, Flachnuten außen

OBERFLÄCHE Füllung Designoberfläche Slate | FG 3  
Rahmen, Flügel Anthrazitgrau FS ähnl. RAL 7016 | FG 2

VERGLASUNG Glasausschnitt Satinato weiß | 0,7 W/m²K

BESCHLAG Griff GAE 5, 1000 mm Edelstahl | PG 3

Aufpreis Nutendesign innen



weitere Informationen zu den Komfortpaketen siehe Seiten 104/105



E FA+ FAI+ RC2

**Castor 2** Ansicht A

Flachnuten außen, Edelstahlrahmen innen

- OBERFLÄCHE Füllung Holzdekor Stadtholz | FG 4  
Rahmen, Flügel Anthrazitgrau matt ähnlich. RAL 7016 | FG 1
- VERGLASUNG Glasausschnitt Sandstrahlmotiv Y664 | 0,7 W/m<sup>2</sup>K
- ZUBEHÖR Komfortpaket 7.1 mit Fingerscan und Stoßgriff  
GAE 7, 1000 mm Edelstahl (Standard)

Aufpreis Nutendesign innen

E FA+ FAI+ RC2 Plano E

**Castor 2 EB** Ansicht A

flächenbündige Streifenapplikationen (EB) außen, Edelstahlrahmen innen

- OBERFLÄCHE Verkehrsweiß matt ähnl. RAL 9016 | FG 0
- VERGLASUNG Glasausschnitt Sandstrahlmotiv Y 664 | 0,7 W/m<sup>2</sup>K  
Seitenteil Sandstrahlmotiv ST 664 | 0,7 W/m<sup>2</sup>K
- BESCHLAG Griff GAE 3, 1200 mm Edelstahl | PG 2
- ZUBEHÖR aufgesetzter Trittschutz TS 6

Aufpreis Nutendesign innen ohne Edelstahl

Innenansicht



Skizze

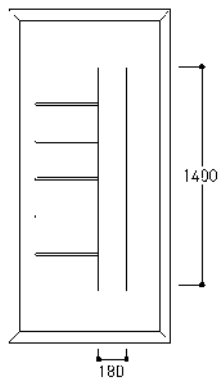

Griff GAE 7 Edelstahl





E FA+ FAI+ RC2 Plano E

## Rhea

Rahmen in Edelstahloptik beidseitig

OBERFLÄCHE Anthrazitgrau matt ähnl. RAL 7016 | FG 1  
 VERGLASUNG Glasausschnitt Sandstrahlmotiv K 272 | 0,7 W/m<sup>2</sup>K  
 Seitenteil Sandstrahlmotiv ST 272 | 0,7 W/m<sup>2</sup>K  
 BESCHLAG Griff GAE 3, 800 mm Edelstahl | PG 2

E FA+ FAI+ RC2 Plano E

## Rhea

Rahmen in Edelstahloptik beidseitig

OBERFLÄCHE Signalgrau matt ähnl. RAL 7004 | FG 1  
 VERGLASUNG Glasausschnitt Sandstrahlmotiv K 102 | 0,7 W/m<sup>2</sup>K  
 Seitenteil Sandstrahlmotiv ST K 102 | 0,7 W/m<sup>2</sup>K  
 BESCHLAG Griff GAE 3 Edelstahl 1200 | PG 2

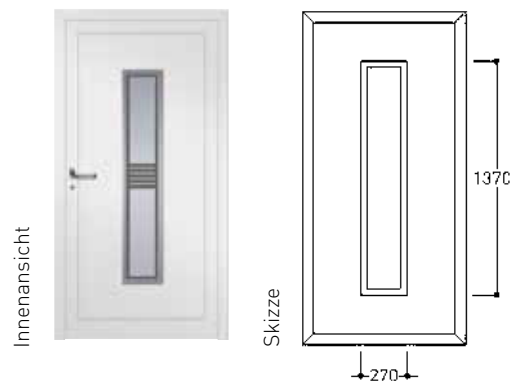

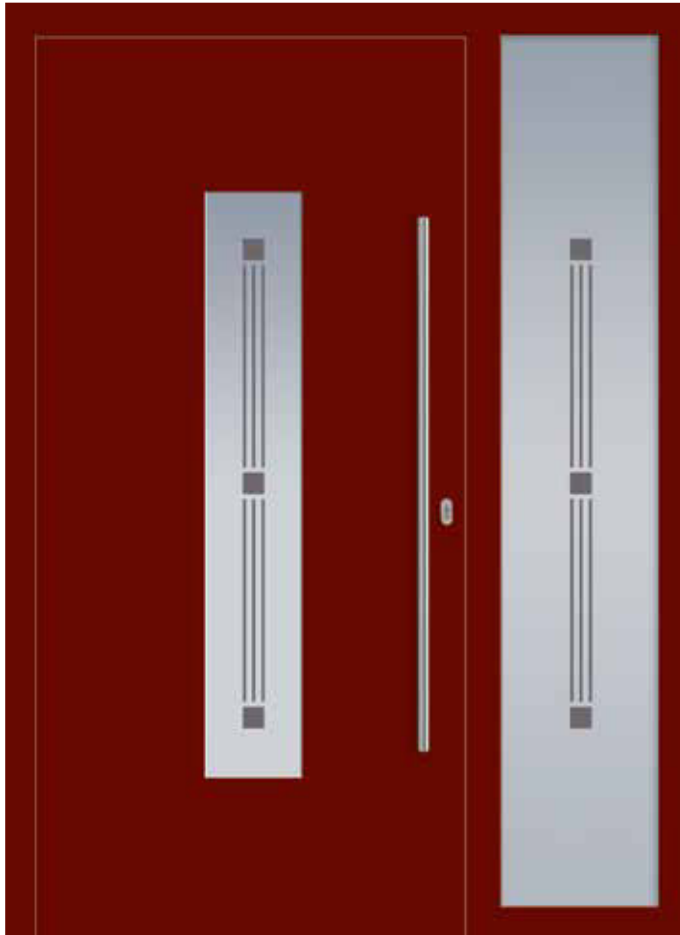

E FA+ FAI+ RC2

### Rhea 3

Edelstahlrahmen innen

OBERFLÄCHE Purpurrot matt ähnl. RAL 3004 | FG 1  
 VERGLASUNG Glasausschnitt Sandstrahlmotiv Y 650 | 0,7 W/m<sup>2</sup>K  
 Seitenteil Sandstrahlmotiv ST 650 | 0,7 W/m<sup>2</sup>K  
 BESCHLAG Griff GAE 3, 1200 mm Edelstahl | PG 2



E FA+ FAI+ RC2

### Rhea 2

Ornamentrahmen beidseitig

OBERFLÄCHE Verkehrsweiß matt ähnl. RAL 9016 | FG 0  
 VERGLASUNG Glasausschnitt Satinato weiß | 0,7 W/m<sup>2</sup>K  
 BESCHLAG Griff GAE 1 Edelstahl, 600 mm | PG 1

Innenansicht Rhea 2



Innenansicht Rhea 3



Skizze Rhea 3

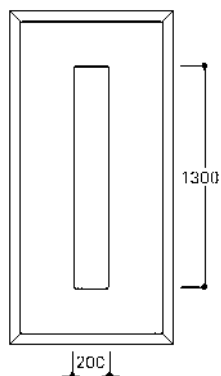



E FA+ FAI+ RC2 Plano E

## Algol

Edelstahlrahmen beidseitig

- OBERFLÄCHE Füllung Designoberfläche Slate | FG 3  
Rahmen, Flügel Anthrazitgrau matt ähnl. RAL 7016 | FG 1
- VERGLASUNG Glasausschnitt Satinato weiß | 0,7 W/m²K  
Seitenteil Satinato weiß | 0,7 W/m²K
- BESCHLAG Griff GAE 3, 1000 mm Edelstahl | PG 2

E FA+ FAI+ RC2 Plano E

## Algol

Edelstahlrahmen beidseitig

- OBERFLÄCHE Signalgrau matt ähnl. RAL 7004 | FG 1
- VERGLASUNG Glasausschnitt Sandstrahlmotiv Y 638 | 0,7 W/m²K  
Seitenteil Sandstrahlmotiv ST 638 | 0,7 W/m²K
- BESCHLAG Griff GAE 3, 800 mm Edelstahl | PG 2

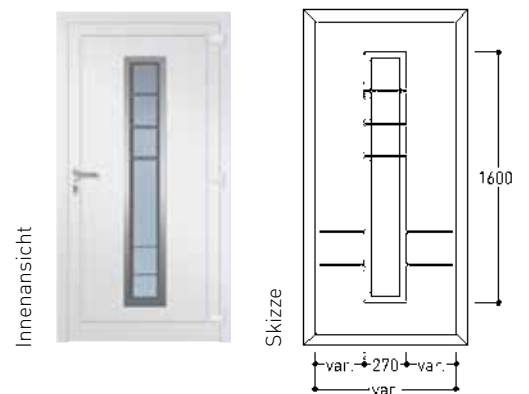





E FA+ FAI+ RC2 Plano E

**Turais** Ansicht A

aufgesetzte Applikationen in Edelstahloptik außen,  
Rahmen in Edelstahloptik beidseitig

- OBERFLÄCHE Purpurrot matt ähnl. RAL 3004 | FG 1
- VERGLASUNG Glasausschnitt Satinato weiß | 0,7 W/m²K
- BESCHLAG Griff GAE 3, 800 mm Edelstahl | PG 2
- ZUBEHÖR aufgesetzter Trittschutz TS 6



E FA+ FAI+ RC2 Plano E

**Turais** Ansicht A

aufgesetzte Applikationen in Edelstahloptik außen,  
Rahmen in Edelstahloptik beidseitig

- OBERFLÄCHE Verkehrsweiß matt ähnl. RAL 9016 | FG 0
- VERGLASUNG Glasausschnitt Sandstrahlmotiv Y 945 | 0,7 W/m²K
- BESCHLAG Seitenteil Sandstrahlmotiv ST 997 | 0,7 W/m²K
- BESCHLAG Griff GAE 5, 1000 mm Edelstahl | PG 3

Innenansicht



Skizze

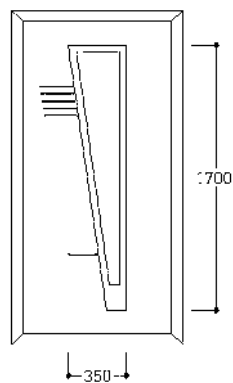



E	FA+	FAI+	RC2
---	-----	------	-----

### Megrez Ansicht A

Edelstahlrahmen innen

OBERFLÄCHE Verkehrsweiß matt ähnl. RAL 9016 | FG 0  
 VERGLASUNG Glasausschnitt Satinato weiß | 0,7 W/m²K  
 BESCHLAG Griff GAE 3, 1600 mm Edelstahl | PG 2

E	FA+	FAI+	RC2
---	-----	------	-----

### Megrez Ansicht A

Edelstahlrahmen innen

OBERFLÄCHE Anthrazitgrau matt ähnl. RAL 7016 | FG 1  
 VERGLASUNG Glasausschnitt Sandstrahlmotiv K 235 | 0,7 W/m²K  
 Seitenteil Sandstrahlmotiv ST 1085 | 0,7 W/m²K  
 BESCHLAG Griff GAE 3, 1600 mm Edelstahl | PG 2



Innenansicht

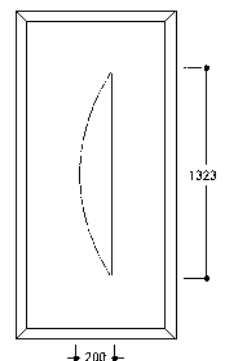

Skizze

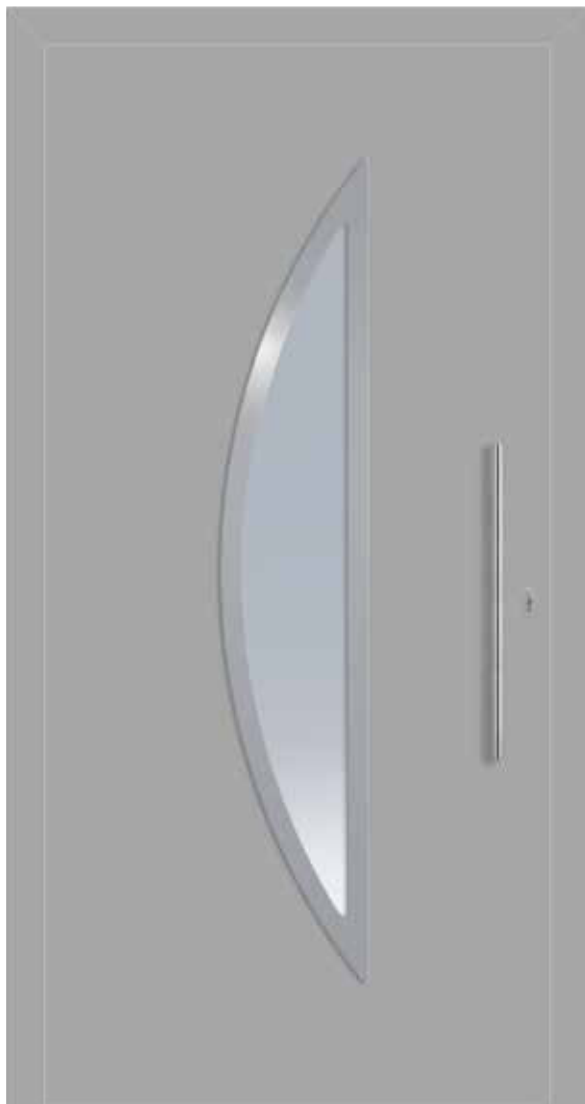

E FA+ FAI+ RC2 Plano E

**Sirius 2** Ansicht B

Edelstahlrahmen beidseitig

- OBERFLÄCHE Signalgrau matt ähnl. RAL 7004 | FG 1
- VERGLASUNG Glasausschnitt Satinato weiß | 0,7 W/m<sup>2</sup>K
- BESCHLAG Griff GAE 3, 600 mm Edelstahl | PG 2



E FA+ FAI+ RC2 Plano E

**Sirius 2** Ansicht B

Edelstahlrahmen beidseitig

- OBERFLÄCHE Feinstruktur ähnl. DB 703 | FG 2
- VERGLASUNG Glasausschnitt Sandstrahlmotiv G41 | 0,7 W/m<sup>2</sup>K
- Seitenteil Sandstrahlmotiv ST G41
- BESCHLAG Griff GAE 3, 1600 mm Edelstahl | PG 2

Innenansicht



Skizze

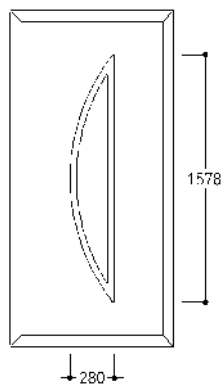

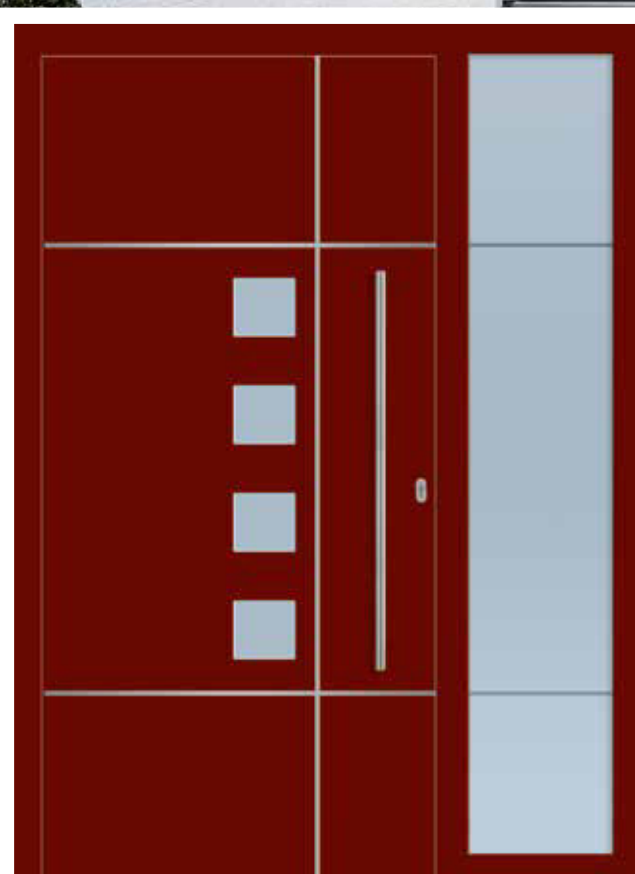

E	FA+	FAI+	RC2
---	-----	------	-----

**Bunda** Ansicht A

Zierschliffnuten außen, Edelstahlrahmen innen  
 OBERFLÄCHE Verkehrsweiß matt ähnl. RAL 9016 | FG 0  
 VERGLASUNG Glasteile Klarglas | 0,7 W/m<sup>2</sup>K  
 BESCHLAG Griff GAE 5, 1000 mm Edelstahl | PG 3  
 Aufpreis Nutendesign innen

E	FA+	FAI+	RC2	Plano E
---	-----	------	-----	---------

**Bunda EB** Ansicht A

flächenbündige Streifenapplikationen (EB) außen, Edelstahlrahmen innen  
 OBERFLÄCHE Purpurrot matt ähnl. RAL 3004 | FG 1  
 VERGLASUNG Glasteile Sandstrahlglas flächig | 0,7 W/m<sup>2</sup>K  
 Seitenteil Sandstrahlmotiv ST 961 | 0,7 W/m<sup>2</sup>K  
 BESCHLAG Griff GAE 3, 1000 mm Edelstahl | PG 2  
 Aufpreis Nutendesign innen

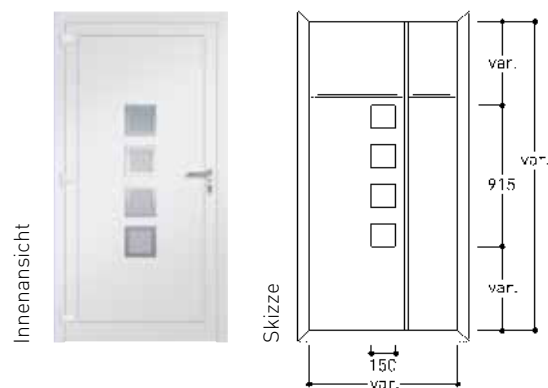



E FA+ FAI+ RC2

**Spika** Ansicht A

aufgesetzte Applikation in Edelstahloptik außen,  
Rahmen in Edelstahloptik innen

OBERFLÄCHE Anthrazitgrau matt ähnl. RAL 7016 | FG 1  
 VERGLASUNG Glasausschnitt Sandstrahlmotiv K 093 | 0,7 W/m²K  
 Seitenteil Sandstrahlmotiv ST K 093 | 0,7 W/m²K  
 BESCHLAG Griff GAE 3, 1600 mm Edelstahl | PG 2



E FA+ FAI+ RC2

**Spika** Ansicht A

aufgesetzte Applikation in Edelstahloptik außen,  
Rahmen in Edelstahloptik innen

OBERFLÄCHE Verkehrsweiß matt ähnl. RAL 9016 | FG 0  
 VERGLASUNG Glasausschnitt Sandstrahlmotiv K 093 | 0,7 W/m²K  
 ZUBEHÖR Komfortpaket 6.1 mit Fingerscan und Stoßgriff  
 GAS 6, 1000 mm schwarz (Standard)

Innenansicht



Skizze

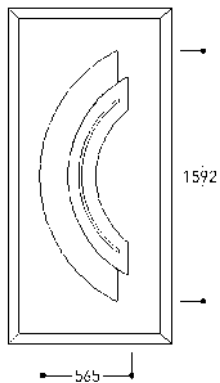

weitere Informationen  
zu den Komfortpaketen  
siehe Seiten 104/105



E FA+ FAI+ RC2 Plano E

## Neso 4

flächenbündige Edelstahlapplikation und Zierschliffnuten außen,  
Rahmen in Edelstahloptik innen

OBERFLÄCHE Basaltgrau matt ähnl. RAL 7012 | FG 1,  
flächenbündige Edelstahlapplikation außen  
VERGLASUNG Glasausschnitte Sandstrahlglas flächig | 0,7 W/m<sup>2</sup>K  
Seitenteil Sandstrahlmotiv ST 1050 | 0,7 W/m<sup>2</sup>K  
BESCHLAG Griff GAE 3, 1600 mm Edelstahl | PG 2

Nur in Plano E lieferbar. Aufpreis Nutendesign innen



E FA+ FAI+ RC2 Plano E

## Neso 4

flächenbündige Edelstahlapplikation und Zierschliffnuten außen,  
Rahmen in Edelstahloptik innen

OBERFLÄCHE Beigegrü matt ähnl. RAL 7006 | FG 1  
flächenbündige Edelstahlapplikation außen  
VERGLASUNG Glasausschnitte Satinato weiß | 0,7 W/m<sup>2</sup>K  
BESCHLAG Griff GAE 3, 1000 mm Edelstahl | PG 2

Nur in Plano E lieferbar. Aufpreis Nutendesign innen

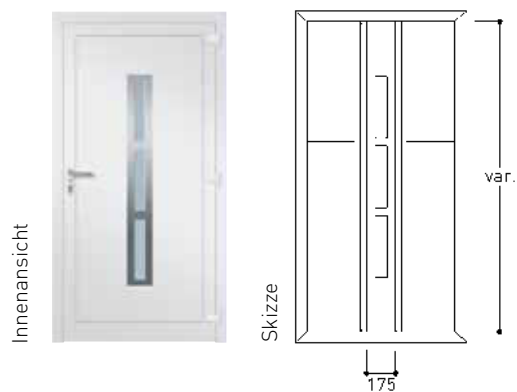





E	FA+	FAI+	RC2
---	-----	------	-----

### Unuk Ansicht A

Flachnuten außen, Edelstahlrahmen innen

OBERFLÄCHE Purpurrot matt ähnl. RAL 3004 | FG 1  
 VERGLASUNG Glasausschnitte Sandstrahlmotiv K 117 | 0,7 W/m²K  
 BESCHLAG Griff GAE 5, 1000 mm Edelstahl | PG 3

Aufpreis Nutendesign innen





E FA+ FAI+ RC2

**Omikron** Ansicht A

aufgesetzte Edelstahlapplikation und Flachnuten außen, Edelstahlrahmen innen

OBERFLÄCHE Verkehrsweiß matt ähnl. RAL 9016 | FG 0  
 VERGLASUNG Glasteile Sandstrahlmotiv Y 659 | 0,7 W/m²K  
 BESCHLAG Griff GAE 1, 1000 mm Edelstahl | PG 1  
 Aufpreis Nutendesign innen



E FA+ FAI+ RC2

**Omikron** Ansicht A

aufgesetzte Edelstahlapplikation und Flachnuten außen, Edelstahlrahmen innen

OBERFLÄCHE Anthrazitgrau matt ähnl. RAL 7016 | FG 1  
 VERGLASUNG Glasteile Satinato weiß | 0,7 W/m²K  
 BESCHLAG Griff GAE 3, 600 mm Edelstahl | PG 2  
 Aufpreis Nutendesign innen

Innenansicht



Skizze

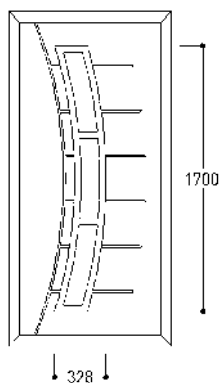

Glasteile Sandstrahlmotiv Y 659



E	FA+	FAI+	RC2
---	-----	------	-----

## Elara 2

Rahmen in Edelstahloptik innen

OBERFLÄCHE Signalgrau matt ähnl. RAL 7004 | FG 1

VERGLASUNG Glasausschnitte Sandstrahlmotiv G 30 | 0,7 W/m<sup>2</sup>K  
Seitenteil Sandstrahlmotiv ST G 30 | 0,7 W/m<sup>2</sup>K

BESCHLAG Edelstahlgriffstange 1600 mm außen inkl.  
(Modell nur mit diesem Griff lieferbar)

E	FA+	FAI+	RC2
---	-----	------	-----

## Elara 1

Rahmen in Edelstahloptik innen

OBERFLÄCHE Schokoladenbraun matt ähnl. RAL 8017 | FG 1

VERGLASUNG Glasausschnitte Satinato weiß | 0,7 W/m<sup>2</sup>K  
Seitenteil Satinato weiß | 0,7 W/m<sup>2</sup>K

BESCHLAG Griff GAE 4, 1000 mm Edelstahl | PG 3

ZUBEHÖR aufgesetzter Trittschutz TS 6

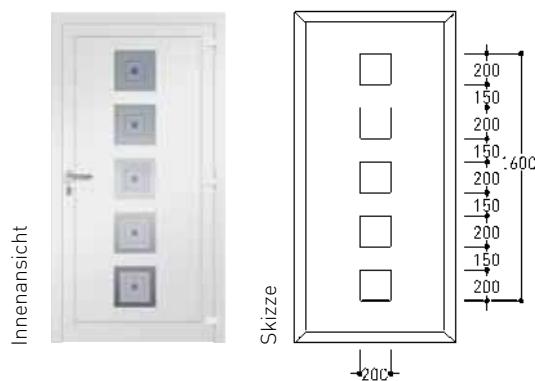



E FA+ FAI+ RC2

**Triton 1** Ansicht A

Rahmen in Edelstahloptik innen

**OBERFLÄCHE** Verkehrsweiß matt ähnl. RAL 9016 | FG 0  
**VERGLASUNG** Glasausschnitte Satinato weiß | 0,7 W/m<sup>2</sup>K  
**BESCHLAG** Griff GAE 3, 600 mm Edelstahl | PG 2



E FA+ FAI+ RC2

**Triton 2** Ansicht A

Rahmen in Edelstahloptik innen

**OBERFLÄCHE** Purpurrot matt ähnl. RAL 3004 | FG 1  
**VERGLASUNG** Glasausschnitte Sandstrahlmotiv G 30 | 0,7 W/m<sup>2</sup>K  
 Seitenteil Sandstrahlmotiv ST G 30 | 0,7 W/m<sup>2</sup>K  
**BESCHLAG** Edelstahlgriffstange 1600 mm außen inkl.  
 (Modell nur mit diesem Griff lieferbar)  
**KOMFORT** Komfortpaket 1 mit Fingerscan (Standard)



weitere Informationen zu den Komfortpaketen siehe Seiten 104/105



Innenansicht Triton 1 + 2

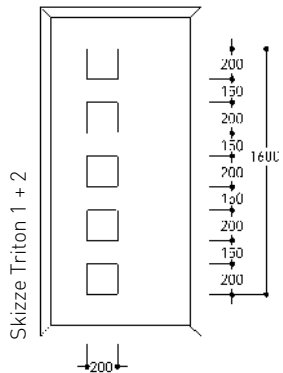

Skizze Triton 1 + 2

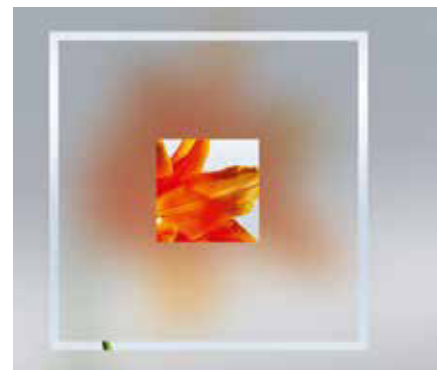

Sandstrahlmotiv G 30



**E** **FA+** **FAI+** **RC2**

## Sirrah Ansicht B

aufgesetzte Applikationen in Edelstahloptik außen,  
Rahmen in Edelstahloptik innen

**OBERFLÄCHE** Anthrazitgrau matt ähnl. RAL 7016 | FG 1

**VERGLASUNG** Glasausschnitte Klarglas | 0,7 W/m<sup>2</sup>K  
Seitenteil Satinato weiß | 0,7 W/m<sup>2</sup>K

**BESCHLAG** Griff GAE 2E, 1000 mm Edelstahl | PG 3

Innenansicht



Skizze

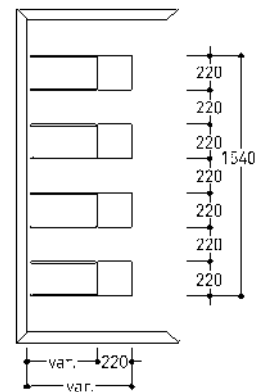



E FA+ FAI+ RC2

**Pluto 1** Ansicht A

Flachnuten außen, Edelstahlrahmen innen

OBERFLÄCHE Verkehrsweiß matt ähnl. RAL 9016 | FG 0

VERGLASUNG Glasausschnitte Satinato weiß | 0,7 W/m<sup>2</sup>K

BESCHLAG Griff GAE 3, 600 mm Edelstahl | PG 2

Aufpreis Nutendesign innen

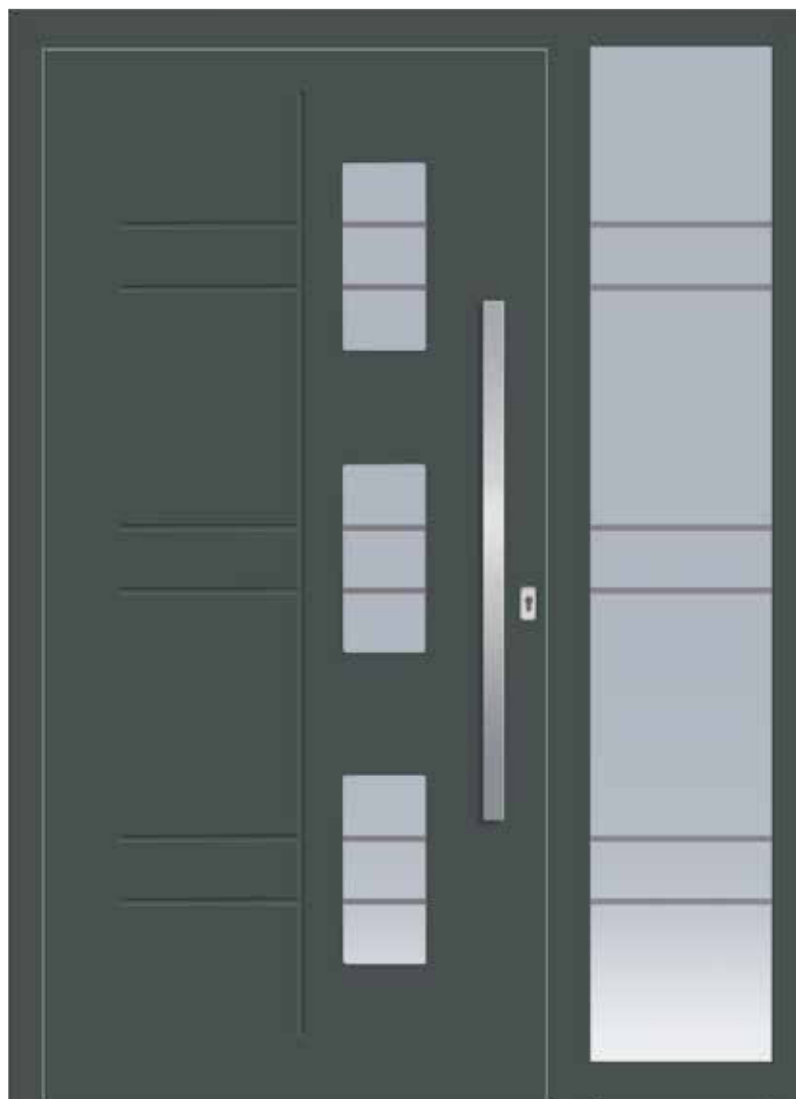

E FA+ FAI+ RC2

**Pluto 1** Ansicht A

Flachnuten außen, Edelstahlrahmen innen

OBERFLÄCHE Basaltgrau matt ähnl. RAL 7012 | FG 1

VERGLASUNG Glasausschnitte Sandstrahlmotiv Y 370 | 0,7 W/m<sup>2</sup>K

BESCHLAG Seitenteil Sandstrahlmotiv ST 370 | 0,7 W/m<sup>2</sup>K

BESCHLAG Griff GAE 5, 1000 mm Edelstahl | PG 3

Aufpreis Nutendesign innen

Innenansicht



Skizze

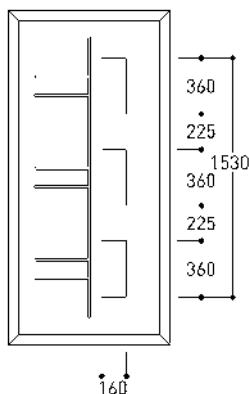



E FA+ FAI+ RC2

**Arktus** Ansicht A

aufgesetzte Applikationen in Edelstahloptik außen,  
Rahmen in Edelstahloptik innen

- OBERFLÄCHE Anthrazitgrau matt ähnl. RAL 7016 | FG 1
- VERGLASUNG Glasteile Satinato weiß | 0,7 W/m²K
- BESCHLAG Griff GAE 3, 1600 mm Edelstahl | PG 2

E FA+ FAI+ RC2

**Arktus** Ansicht B

aufgesetzte Applikationen in Edelstahloptik außen,  
Rahmen in Edelstahloptik innen

- OBERFLÄCHE Verkehrsweiß matt ähnl. RAL 9016 | FG 0
- VERGLASUNG Glasteile Satinato weiß | 0,7 W/m²K  
Seitenteil Satinato weiß | 0,7 W/m²K
- BESCHLAG Griff GAE 1, 600 mm Edelstahl | PG 1

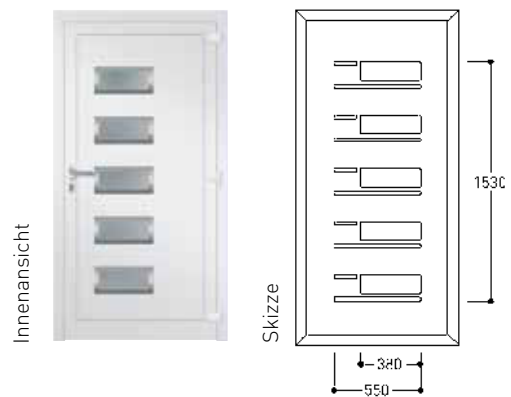

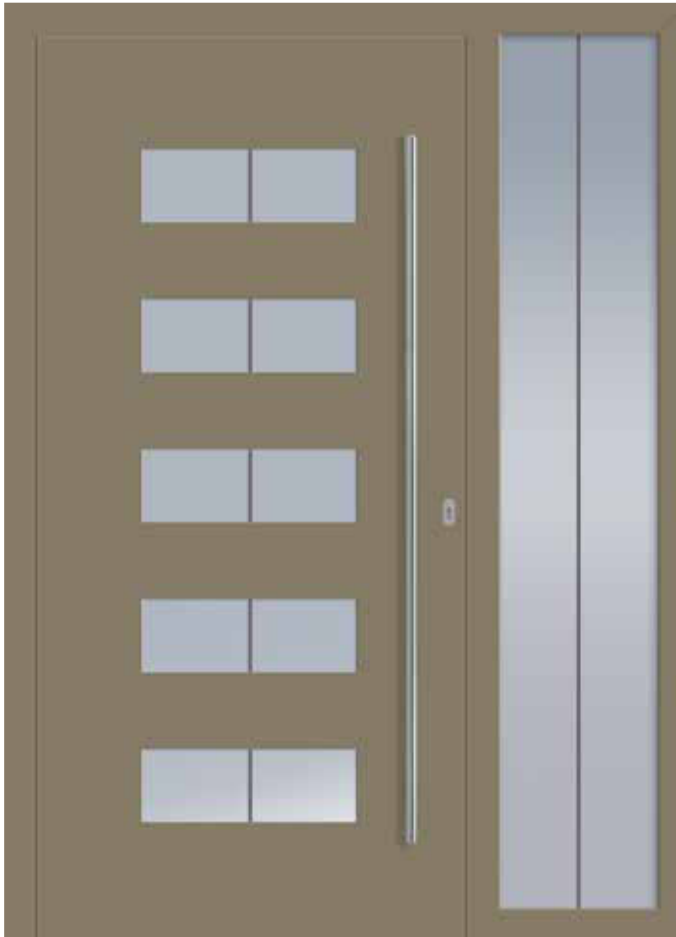

E FA+ FAI+ RC2

**Atik**

Rahmen in Edelstahloptik innen

- OBERFLÄCHE Beigegrau matt ähnl. RAL 7006 | FG 1
- VERGLASUNG Glasausschnitte Sandstrahlmotiv Y 995 | 0,7 W/m<sup>2</sup>K  
Seitenteil Sandstrahlmotiv ST 995 | 0,7 W/m<sup>2</sup>K
- BESCHLAG Griff GAE 3, 1600 mm Edelstahl | PG 2



E FA+ FAI+ RC2

**Atik**

Rahmen in Edelstahloptik innen

- OBERFLÄCHE Graualuminium matt ähnl. RAL 9007 | FG 1
- VERGLASUNG Glasausschnitte Sandstrahlmotiv Y 665 | 0,7 W/m<sup>2</sup>K
- BESCHLAG Griff GAE 1, 600 mm Edelstahl | PG 1



Sandstrahlmotiv Y 665



E FA+ FAI+ RC2

## Zibal 1

Rahmen in Edelstahloptik innen

OBERFLÄCHE Verkehrsweiß matt ähnl. RAL 9016 | FG 0  
 VERGLASUNG Glasteile Satinato weiß | 0,7 W/m<sup>2</sup>K  
 BESCHLAG Griff GAE 1, 600 mm Edelstahl | PG 1



E FA+ FAI+ RC2

## Zibal 1

Rahmen in Edelstahloptik innen

OBERFLÄCHE Füllung Designoberfläche Concrete | FG 3  
 Rahmen, Flügel Anthrazitgrau ähnl. RAL 7016 matt | FG 1  
 VERGLASUNG Glasteile Satinato weiß | 0,7 W/m<sup>2</sup>K  
 BESCHLAG Griff GAE 3, 600 mm Edelstahl | PG 2

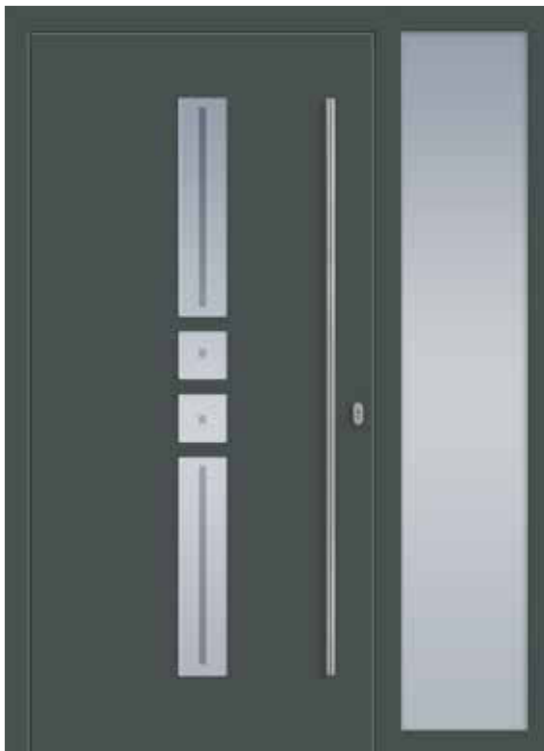

E FA+ FAI+ RC2

## Zibal 2

Rahmen in Edelstahloptik innen

OBERFLÄCHE Basaltgrau matt ähnl. RAL 7012 | FG 1  
 VERGLASUNG Glasteile Sandstrahlmotiv G 31 | 0,7 W/m<sup>2</sup>K  
 Seitenteil Satinato weiß | 0,7 W/m<sup>2</sup>K  
 BESCHLAG Edelstahlgriffstange 1600 mm außen inkl.

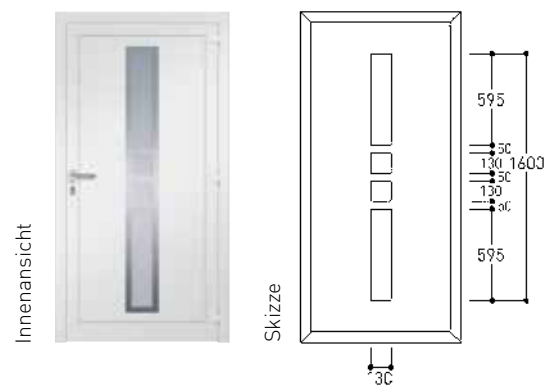



# ekey Fingerprint - EUROPAS NR. 1!

**ekey**  
YOUR FINGER. YOUR KEY.



Video: Das arme  
Schlüsselkind



ekey  
Sicherheits-Info



TÜR AUF UND EINFACH LOS -  
DER FINGER IST IMMER DABEI!



WIRKLICH FREI SEIN -  
DER FINGER IST IMMER DABEI!



DEN SCHLÜSSEL GRIFFBEREIT -  
DER FINGER IST IMMER DABEI!





E FA+ FAI+ RC2

## Heze 2 EL Ansicht A

aufgesetzte Edelstahllisenen außen

OBERFLÄCHE Füllung Designoberfläche Concrete | FG 3  
Rahmen, Flügel Anthrazitgrau matt ähnl. RAL 7016 | FG 1

BESCHLAG Griff GAE 5, 1200 mm Edelstahl | PG 3

Aufpreis Nutendesign innen



E FA+ FAI+ RC2

## Castor 2 Ansicht A

Flachnuten außen, Edelstahlrahmen innen

OBERFLÄCHE Füllung Designoberfläche Concrete | FG 3  
Rahmen, Flügel Anthrazitgrau matt ähnl. RAL 7016 | FG 1

VERGLASUNG Glasausschnitt Sandstrahlmotiv Y664 / 0,7 W/m²K

BESCHLAG Griff GAE 5, 1200 mm Edelstahl | PG 3

Aufpreis Nutendesign innen

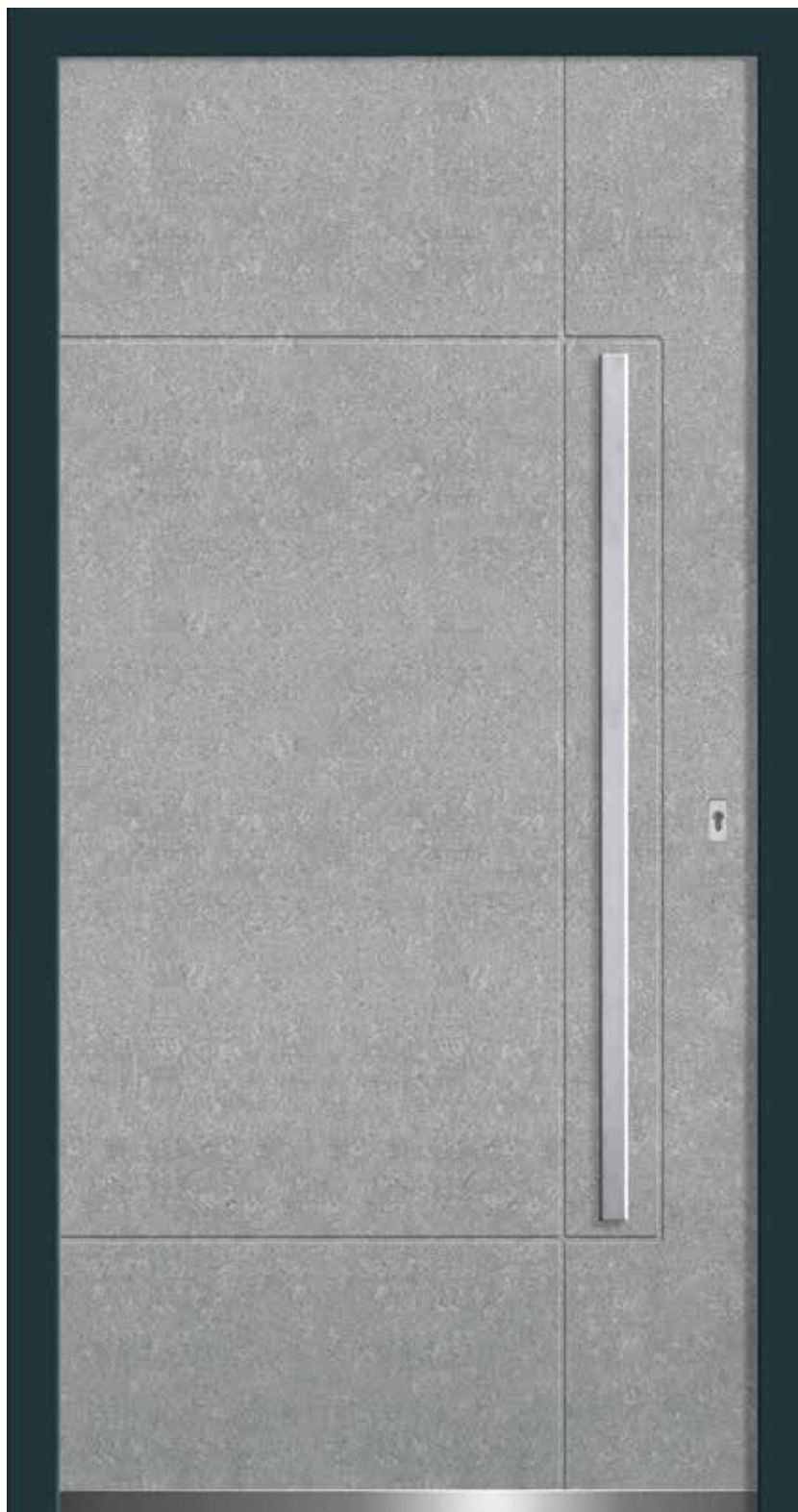

E FA+ FAI+ RC2

## Matar Ansicht A

Flachnuten außen

OBERFLÄCHE Füllung Designoberfläche Concrete | FG 3  
Rahmen, Flügel Anthrazitgrau matt ähnl. RAL 7016 | FG 1

BESCHLAG Griff GAE 5, 1200 mm Edelstahl | PG 3

ZUBEHÖR aufgesetzter Trittschutz TS6

Aufpreis Nutendesign innen



E FA+ FAI+ RC2

### Megrez Ansicht A

Edelstahlrahmen innen

OBERFLÄCHE Füllung Designoberfläche Concrete | FG 3  
Rahmen, Flügel Anthrazitgrau matt ähnl. RAL 7016 | FG 1  
VERGLASUNG Glasausschnitt Sandstrahlmotiv K 235 | 0,7 W/m<sup>2</sup>K  
Seitenteil Satinato weiß | 0,7 W/m<sup>2</sup>K  
BESCHLAG Griff GAE 3, 1600 mm Edelstahl | PG 2



E FA+ FAI+ RC2

### Wasat 1

Rahmen in Edelstahloptik innen

OBERFLÄCHE Füllung Designoberfläche Concrete | FG 3  
Rahmen, Flügel Anthrazitgrau matt ähnl. RAL 7016 | FG 1  
VERGLASUNG Glasausschnitt Sandstrahlmotiv G 33 | 0,7 W/m<sup>2</sup>K  
BESCHLAG Griff GAE 5, 1200 mm Edelstahl | PG 3

## CONCRETE

CONCRETE ist englisch und bedeutet „Beton“. Wir bezeichnen so unsere moderne Türfüllungsoberflächen in BETON-Optik. Die designgebende Optik wird mittels Sublimationsfolienverfahren auf die zuvor speziell pulverbeschichtete Oberfläche eingebrannt. Bei diesem Verfahren werden alle Ansprüche an Langlebigkeit, UV-Stabilität, Pflegeleichtigkeit und Witterungsbeständigkeit für ein langes Haustürleben erfüllt.

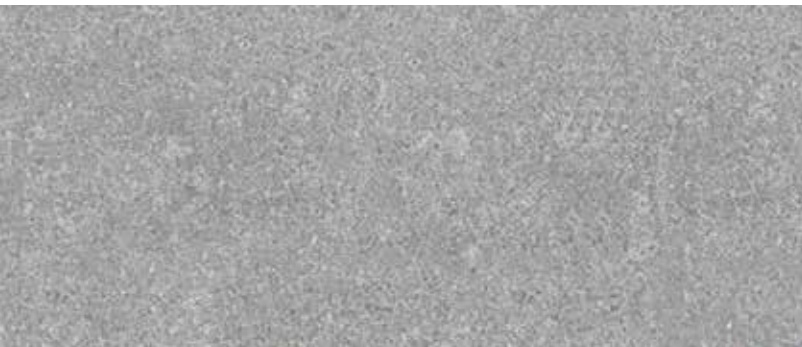

E FA+ FAI+ RC2

### Polaris 1

OBERFLÄCHE Füllung Designoberfläche Concrete | FG 3,  
Rahmen Flügel Anthrazitgrau matt ähnl. RAL 7016 | FG1  
BESCHLAG Griff GAE 5, 1200 mm Edelstahl | PG 3

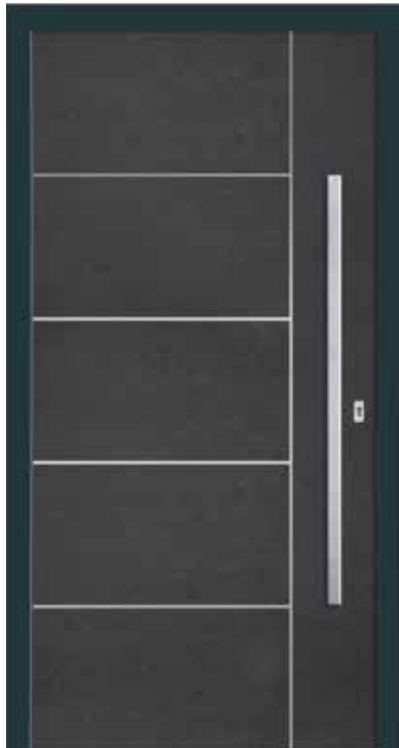

E FA+ FAI+ RC2

## Heze 2 EB Ansicht A

flächenbündige Streifenapplikationen außen

OBERFLÄCHE Füllung Designoberfläche Slate | FG 3  
Rahmen, Flügel Anthrazitgrau matt ähnl. RAL 7016 | FG 1

BESCHLAG Griff GAE 5, 1200 mm Edelstahl | PG 3

Aufpreis Nutendesign innen



E FA+ FAI+ RC2

## Wasat 1

Rahmen in Edelstahloptik innen

OBERFLÄCHE Füllung Designoberfläche Slate | FG 3  
Rahmen, Flügel Anthrazitgrau matt ähnl. RAL 7016 | FG 1

VERGLASUNG Glasausschnitt Sandstrahlmotiv G 33 | 0,7 W/m<sup>2</sup>K

BESCHLAG Griff GAE 5, 1200 mm Edelstahl | PG 3



E FA+ FAI+ RC2

## Castor 2 Ansicht A

Flachnuten außen, Edelstahlrahmen innen

OBERFLÄCHE Füllung Designoberfläche Slate | FG 3  
Rahmen, Flügel Anthrazitgrau matt ähnl. RAL 7016 | FG 1

VERGLASUNG Glasausschnitt Sandstrahlmotiv Y664 | 0,7 W/m<sup>2</sup>K

BESCHLAG Griff GAE 5, 1200 mm Edelstahl | PG 3

ZUBEHÖR aufgesetzter Trittschutz TS6

Aufpreis Nutendesign innen



E FA+ FAI+ RC2

### Matar Ansicht A

Flachnuten außen

OBERFLÄCHE Füllung Designoberfläche Slate | FG 3  
Rahmen, Flügel Anthrazitgrau matt ähnl. RAL 7016 | FG 1  
VERGLASUNG Seitenteil Satinato weiß 0,7 W/m²K  
BESCHLAG Griff GAE 5, 1200 mm Edelstahl | PG 3

Aufpreis Nutendesign innen

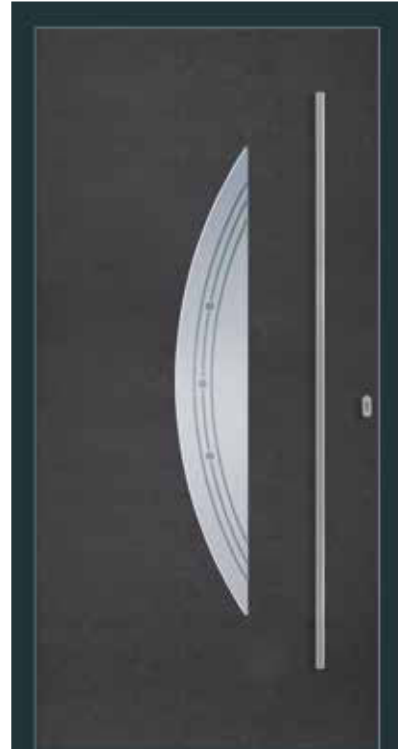

E FA+ FAI+ RC2

### Megrez Ansicht A

Edelstahlrahmen innen

OBERFLÄCHE Füllung Designoberfläche Slate | FG 3  
Rahmen, Flügel Anthrazitgrau matt ähnl. RAL 7016 | FG 1  
VERGLASUNG Glasausschnitt Sandstrahlmotiv K 235 | 0,7 W/m²K  
BESCHLAG Griff GAE 3, 1600 mm Edelstahl | PG 2

## SLATE

SLATE ist englisch und bedeutet „Schiefer“. Wir bezeichnen so unsere moderne Türfüllungsoberfläche in SCHIEFER-Optik. Die designgebende Optik wird mittels Sublimationsfolienverfahren auf die zuvor speziell pulverbeschichtete Oberfläche eingebrannt. Bei diesem Verfahren werden alle Ansprüche an Langlebigkeit, UV-Stabilität, Pflegeleichtigkeit und Witterungsbeständigkeit für ein langes Haustürleben erfüllt.

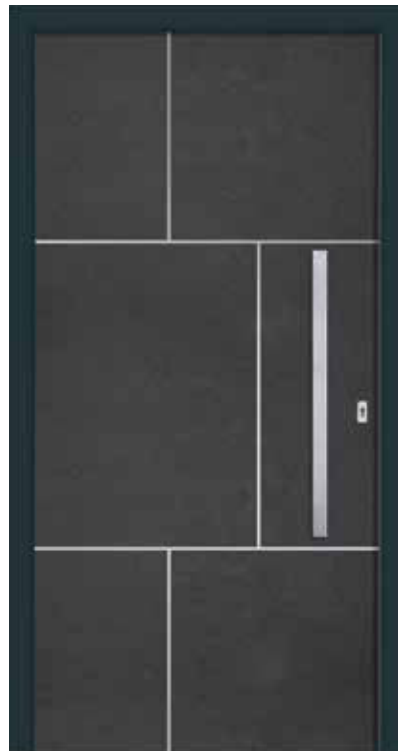

E FA+ FAI+ RC2

### Alya 2 EB Ansicht A

flächenbündige Streifenapplikationen außen

OBERFLÄCHE Füllung Designoberfläche Slate | FG 3  
Rahmen, Flügel Anthrazitgrau matt ähnl. RAL 7016 | FG 1  
BESCHLAG Griff GAE 5, 800 mm Edelstahl | PG 3

Aufpreis Nutendesign innen ohne Edelstahl



E FA+ FAI+ RC2

## Matar Ansicht A

Flachnuten außen

OBERFLÄCHE Füllung Designoberfläche Corten | FG 3  
Rahmen, Flügel Anthrazitgrau matt  
ähnl. RAL 7016 | FG 1

BESCHLAG Griff GAE 5, 1200 mm Edelstahl | PG 3

Aufpreis Nutendesign innen



E FA+ FAI+ RC2

## Heze 2 Ansicht A

Flachnuten außen

OBERFLÄCHE Füllung Designoberfläche Corten | FG 3  
Rahmen, Flügel Anthrazitgrau matt ähnl.  
RAL 7016 | FG 1

BESCHLAG Griff GAE 5, 1200 mm Edelstahl | PG 3

Aufpreis Nutendesign innen

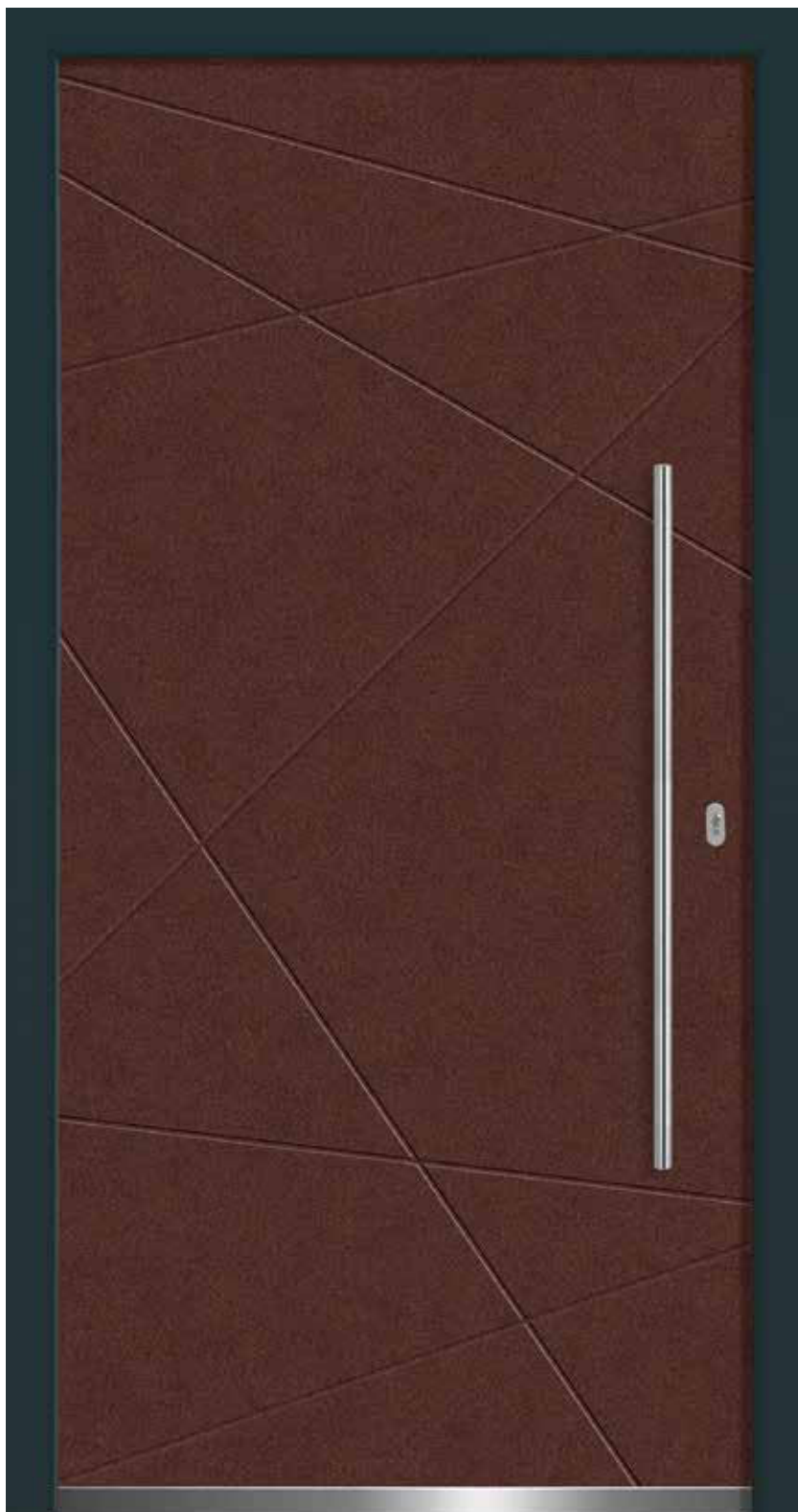

E FA+ FAI+ RC2

## Gatria Ansicht A

Flachnuten außen

OBERFLÄCHE Füllung Designoberfläche Corten | FG 3  
Rahmen, Flügel Anthrazitgrau matt ähnl. RAL 7016 | FG 1

BESCHLAG Griff GAE 3, 1000 mm Edelstahl | PG 2

ZUBEHÖR aufgesetzter Trittschutz TS6

Aufpreis Nutendesign innen



E	FA+	FAI+	RC2
---	-----	------	-----

### Wasat 1

Rahmen in Edelstahloptik innen

**OBERFLÄCHE** Füllung Designoberfläche Corten | FG 3  
Rahmen, Flügel Anthrazitgrau matt ähnl. RAL 7016 | FG 1

**VERGLASUNG** Glasausschnitt Sandstrahlmotiv G 33 | 0,7 W/m<sup>2</sup>K  
Seitenteil Satinato weiß | 0,7 W/m<sup>2</sup>K

**BESCHLAG** Griff GAE 5, 1200 mm Edelstahl | PG 3



E	FA+	FAI+	RC2
---	-----	------	-----

### Castor 2 Ansicht A

Flachnuten außen, Edelstahlrahmen innen

**OBERFLÄCHE** Füllung Designoberfläche Corten | FG 3  
Rahmen, Flügel Anthrazitgrau matt ähnlich. RAL 7016 / FG 1

**VERGLASUNG** Glasausschnitt Sandstrahlmotiv Y664 | 0,7 W/m<sup>2</sup>K

**BESCHLAG** Griff GAE 5, 1200 mm Edelstahl | PG 3

Aufpreis Nutendesign innen

## CORTEN

CORTEN-Optik hat seit Jahren Einzug gehalten in die moderne Architektur. Die Aluminium-Einbrennlackierung der Oberfläche erfolgt mittels einem speziellen, dem wetterfesten Baustahl Corten optisch nachempfundenen, Sonderpulver. Es vereint alle Vorteile einer Pulverbeschichtung wie Langlebigkeit, Witterungsbeständigkeit, Pflegeleichtigkeit.

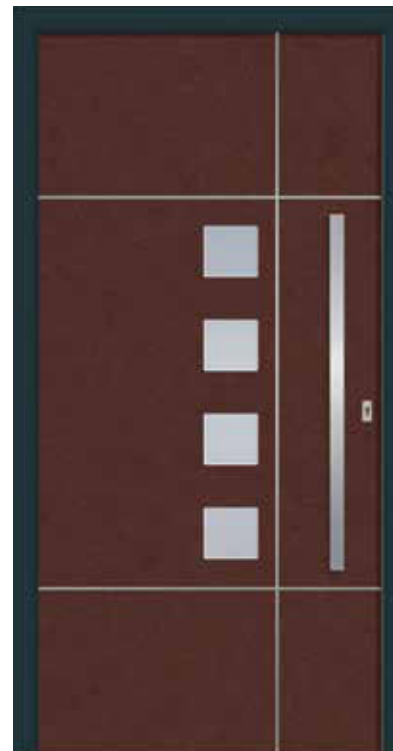

E	FA+	FAI+	RC2	Plano E
---	-----	------	-----	---------

### Bunda EB Ansicht A

flächenbündige Streifenapplikationen (EB) außen, Edelstahlrahmen innen

**OBERFLÄCHE** Füllung Designoberfläche Corten | FG 3  
Rahmen, Flügel Anthrazitgrau matt ähnlich. RAL 7016 | FG 1

**VERGLASUNG** Glasausschnitte Satinato weiß | 0,7 W/m<sup>2</sup>K

**BESCHLAG** Griff GAE 5, 1000 mm Edelstahl | PG 3

Aufpreis Nutendesign innen ohne Edelstahl



E FA+ FAI+ RC2

## Castor 2 Ansicht A

Flachnuten außen, Edelstahlrahmen innen

OBERFLÄCHE Füllung Holzdekor Altholz | FG 4  
Rahmen, Flügel Anthrazitgrau matt  
ähnlich. RAL 7016 | FG1

VERGLASUNG Glasausschnitt Sandstrahlmotiv Y664 | 0,7 W/m²K

BESCHLAG Griff GAE 5, 1000 mm Edelstahl | PG 3

Aufpreis Nutendesign innen



E FA+ FAI+ RC2

## Wasat 1

Rahmen in Edelstahloptik innen

OBERFLÄCHE Füllung Holzdekor Altholz | FG 4  
Rahmen, Flügel Anthrazitgrau matt ähnl. RAL 7016 | FG 1

VERGLASUNG Glasausschnitt Sandstrahlmotiv G 33 | 0,7 W/m²K

BESCHLAG Griff GAE 5, 1200 mm Edelstahl | PG 3

ZUBEHÖR aufgesetzter Trittschutz TS6

## MODERNE HOLZOPTIK

Die designgebende Optik wird mittels Sublimationsfolienverfahren auf die zuvor speziell pulverbeschichtete Oberfläche eingebrannt. Bei diesem Verfahren werden alle Ansprüche an Langlebigkeit, UV-Stabilität, Pflegeleichtigkeit und Witterungsbeständigkeit für ein langes Haustürleben erfüllt.

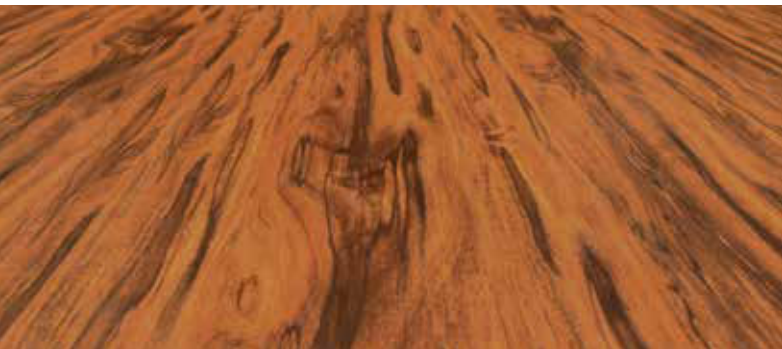

ALTHOLZ



E FA+ FAI+ RC2

## Polaris 1

OBERFLÄCHE Füllung Holzdekor Altholz | FG 4  
Rahmen Flügel Anthrazitgrau matt  
ähnlich. RAL 7016 | FG1

BESCHLAG Griff GAE 5, 1200 mm Edelstahl | PG 3

ZUBEHÖR aufgesetzter Trittschutz TS6





E	FA+	FAI+	RC2
---	-----	------	-----

**Alya 2 EB** Ansicht A

flächenbündige Streifenapplikationen außen

OBERFLÄCHE Füllung Holzdekor Stadtholz | FG 4  
Rahmen, Flügel Anthrazitgrau matt  
ähnl. RAL 7016 | FG 1

BESCHLAG Griff GAE 5, 800 mm Edelstahl | PG 3

Aufpreis Nutendesign innen ohne Edelstahl



**STADLHOLZ**

Sehr im Trend sind heute Aluminium-Oberflächen in Altholzoptik. Besonderer Wert wird auf die Quermaserung gelegt. Wir stellen Ihnen drei verschiedene Ausführungen zur Wahl: BRETTMATERIAL EICHE GRAU, ALTHOLZ und STADLHOLZ.



E	FA+	FAI+	RC2
---	-----	------	-----

**Polaris 1**

OBERFLÄCHE Füllung Holzdekor Stadtholz | FG 4  
Rahmen Flügel Anthrazitgrau matt  
ähnlich. RAL 7016 | FG1

BESCHLAG Griff GAE 5, 1200 mm Edelstahl | PG 3  
ZUBEHÖR aufgesetzter Trittschutz TS6



## BRETT HOLZ EICHE GRAU

Sehr im Trend sind heute Aluminium-Oberflächen in Altholzoptik. Besonderer Wert wird auf die Quermaserung gelegt. Wir stellen Ihnen vier verschiedene Ausführungen zur Wahl: BRETT HOLZ EICHE, BRETT HOLZ EICHE GRAU, ALTHOLZ und STADLHOLZ.



E	FA+	FAI+	RC2
---	-----	------	-----

### Polaris 1

**OBERFLÄCHE** Füllung Holzdekor Brettholz Eiche grau | FG 4  
Rahmen Flügel Anthrazitgrau matt  
ähnlich. RAL 7016 | FG1

**BESCHLAG** Griff GAE 5, 1200 mm Edelstahl | PG 3

**ZUBEHÖR** aufgesetzter Trittschutz TS6

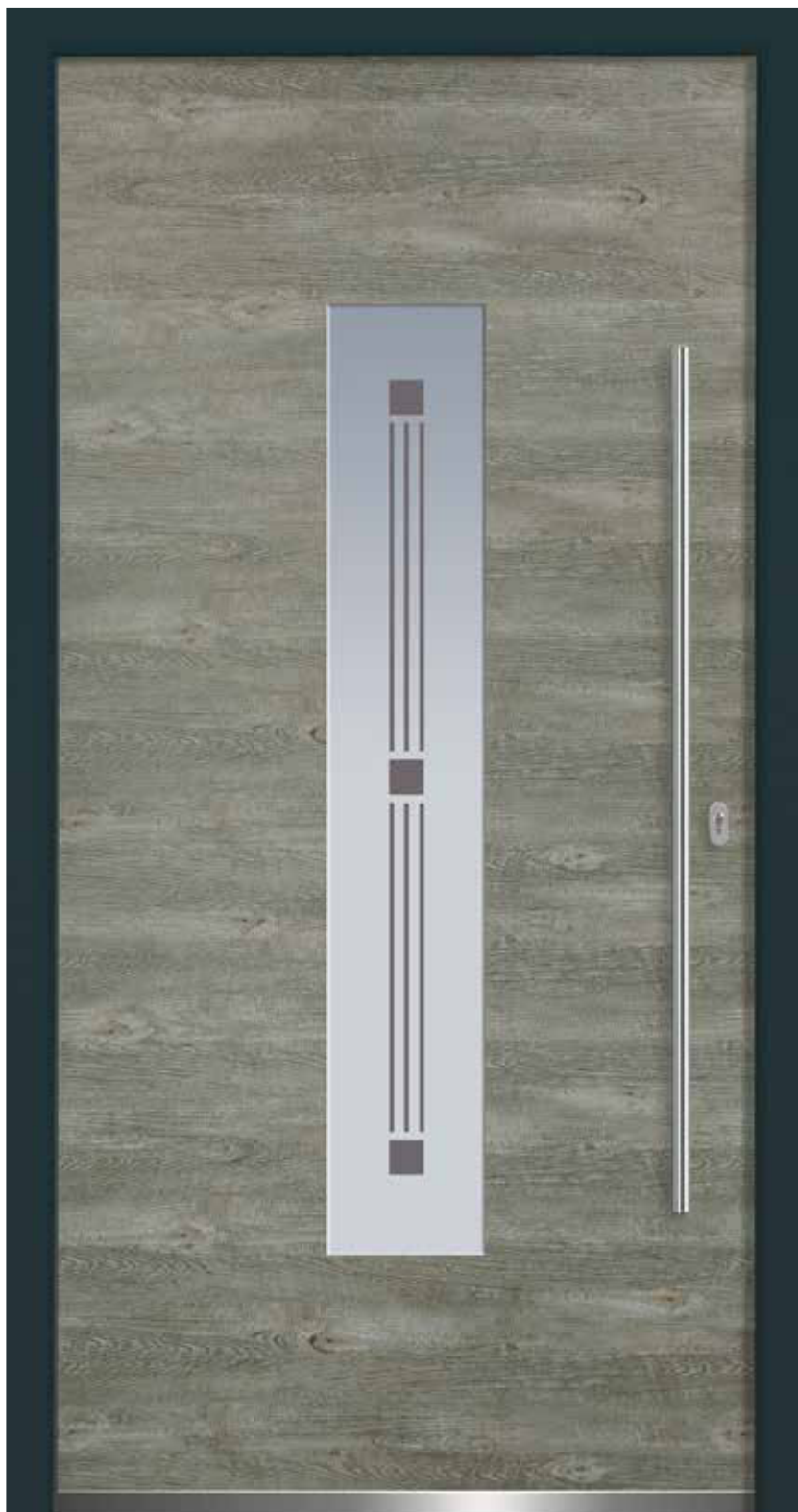

E	FA+	FAI+	RC2
---	-----	------	-----

### Rhea 3

Rahmen in Edelstahloptik innen

**OBERFLÄCHE** Füllung Holzdekor Brettholz Eiche grau | FG4  
Rahmen Flügel Anthrazitgrau matt ähnlich. RAL 7016 | FG 1

**VERGLASUNG** Glasausschnitt Sandstrahlmotiv Y 650 | 0,7 W/m²K

**BESCHLAG** Griff GAE 3, 1200 mm Edelstahl | PG 2

**ZUBEHÖR** aufgesetzter Trittschutz TS6





E FA+ FAI+ RC2

## Enif 1 DF Ansicht A

Rahmen in Edelstahloptik innen

OBERFLÄCHE Füllung Anthrazitgrau matt ähnl. RAL 7016 | FG 1  
außen mit Designfeld

VERGLASUNG Holzdekor Stadtholz senkrecht | FG 4  
Glasausschnitt Satinato weiß | 0,7 W/m<sup>2</sup>K

BESCHLAG Griff GAE 5, 1200 mm Edelstahl | PG 3



E FA+ FAI+ RC2

## Miram 2 DF Ansicht A

OBERFLÄCHE Anthrazitgrau matt ähnl. RAL 7016 | FG 1  
außen mit Designfeld Holzdekor Altholz waagrecht | FG 4

BESCHLAG Griff GAE 5, 1200 mm Edelstahl | PG 3



E FA+ FAI+ RC2

## Enif 2 DF Ansicht A

Rahmen in Edelstahloptik innen

OBERFLÄCHE Anthrazitgrau matt ähnl. RAL 7016 | FG1  
außen mit Designfeld Holzdekor Stadtholz waagrecht | FG4

VERGLASUNG Glasausschnitt Satinato weiß | 0,7 W/m<sup>2</sup>K

BESCHLAG Griff GAE 5, 1000 mm Edelstahl | PG 3  
Zylinderrosette A 26



E FA+ FAI+ RC2

**Miram 3 DF** Ansicht A

**OBERFLÄCHE** Anthrazitgrau matt ähnl. RAL 7016 /FG 1  
 Füllung außen mit Designfeld  
 Holzdekor Brettholz Eiche quer/senkrecht | FG 4  
**VERGLASUNG** Seitenteil Satinato weiß | 0,7 W/m²K  
**BESCHLAG** Griff GAE 3, 1600 mm Edelstahl | PG 2



E FA+ FAI+ RC2

**Enif 3 DF** Ansicht A

Rahmen in Edelstahloptik innen  
**OBERFLÄCHE** Anthrazitgrau matt ähnl. RAL 7016 /FG 1  
 Füllung außen mit Designfeld Holzdekor  
 Stadtholz quer/senkrecht | FG 4  
**VERGLASUNG** Glasausschnitt Satinato weiß | 0,7 W/m²K  
**BESCHLAG** Griff GAE 5, 1600 mm Edelstahl | PG 3

## HOLZ, GLAS & FARBE

Wohnliche Holzöne in Kombination mit waagerechter und senkrechter Struktur setzen attraktive Kontraste. Ebenso schaffen dunkle Farben in Verbindung mit den Holzdekoren eine hochwertige Optik mit edler Anmutung. Eine schlichte Glasfläche im Seitenteil oder in der Füllung bildet ebenfalls einen angenehmen Blickfang. Lassen Sie Ihrer Fantasie freien Lauf und kombinieren Sie ihre Wunschhaustür. Wir beraten Sie gerne.



STADLHOLZ



ALTHOLZ



BRETTTHOLZ EICHE GRAU



E FA+ FAI+ RC2

**Miram 1 DF** Ansicht A

**OBERFLÄCHE** Anthrazitgrau matt ähnl. RAL 7016 /FG 1  
 außen mit Designfeld Holzdekor Altholz senkrecht | FG 4  
**BESCHLAG** Griff GAE 5, 1000 mm Edelstahl | PG 3





# Vetro- Ganzglasfüllungen Mehr Licht.

Mit einer Vetro-Ganzglasfüllung setzen Sie neue Akzente. Erhellen Sie Ihren Eingangsbereich bei Wahrung der Privatsphäre mit natürlichem Licht und der pflegeleichten Oberfläche Glas. Ganzglasfüllungen können jeden Anspruch an Sicherheit, Wärmeschutz und Komfort erfüllen. Lieferbar als Einsatzfüllung in allen Haustüren aus Kunststoff und Aluminium.



Außenansicht  
Einsatzfüllung



Innenansicht



**E RC2**  
**Hadir** Ansicht A  
 Ganzglasfüllung 3-fach verglast | 0,7 W/m²K  
 OBERFLÄCHE Rahmen, Flügel Anthrazitgrau matt ähnl. RAL 7016 | FG 1  
 DESIGN helle Flächen mattiert dunkle Flächen und Streifen Klarglas Applikation in Edelstahloptik  
 BESCHLAG Griff GAE 1, 600 mm Edelstahl | PG 1



**E RC2**  
**Hadir** Ansicht A  
 Ganzglasfüllung 3-fach verglast | 0,7 W/m²K  
 OBERFLÄCHE Rahmen, Flügel Beigebraun matt ähnl. RAL 7006 | FG 1  
 DESIGN helle Flächen mattiert dunkle Flächen und Streifen Klarglas Applikation in Edelstahloptik  
 BESCHLAG Griff GAE 1, 600 mm Edelstahl | PG 1

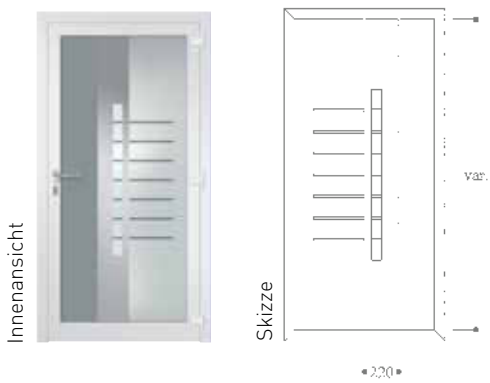





E RC2

**Rana**

Ganzglasfüllung 3-fach verglast | 0,7 W/m<sup>2</sup>K  
**OBERFLÄCHE** Rahmen, Flügel Graualuminium matt ähnl. RAL 9007 | FG 1  
**DESIGN** helle Flächen mattiert  
 dunkle Streifen Klarglas  
 Designapplikation Graualuminium ähnl. RAL 9007  
**BESCHLAG** Griff GAE 1, 600 mm Edelstahl | PG 1



E RC2

**Rana**

Ganzglasfüllung 3-fach verglast | 0,7 W/m<sup>2</sup>K  
**OBERFLÄCHE** Rahmen, Flügel Anthrazitgrau matt ähnl. RAL 7016 | FG 1  
**DESIGN** helle Flächen mattiert  
 dunkle Streifen Klarglas  
 Applikationen in Edelstahloptik  
**VERGLASUNG** Seitenteil Sandstrahlmotiv ST 670 | 0,7 W/m<sup>2</sup>K  
**BESCHLAG** Griff GAE 1, 600 mm Edelstahl | PG 1

Innenansicht



Skizze

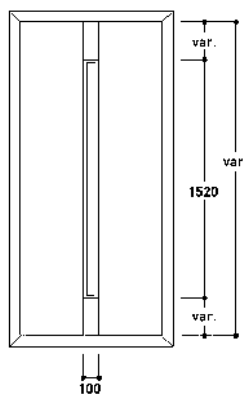



E RC2

### Hyperion Ansicht A

Ganzglasfüllung 3-fach verglast | 0,7 W/m<sup>2</sup>K  
**OBERFLÄCHE** Rahmen, Flügel Graualuminium matt ähnl. RAL 9007 | FG 1  
**DESIGN** helle Flächen mattiert  
 dunkle Streifen Klarglas  
 Applikation in Edelstahloptik  
**VERGLASUNG** Seitenteil Sandstrahlmotiv ST 473 | 0,7 W/m<sup>2</sup>K  
**BESCHLAG** Griff GAE 1, 600 mm Edelstahl | PG 1



E RC2

### Hyperion Ansicht A

Ganzglasfüllung 3-fach verglast | 0,7 W/m<sup>2</sup>K  
**OBERFLÄCHE** Rahmen, Flügel Verkehrsweiß matt ähnl. RAL 9016 | FG 0  
**DESIGN** helle Flächen mattiert  
 dunkle Streifen Klarglas  
 Applikation in Edelstahloptik  
**BESCHLAG** Griff GAE 1, 600 mm Edelstahl | PG 1



E RC2

### Hyperion DA Ansicht A

Ganzglasfüllung 3-fach verglast | 0,7 W/m<sup>2</sup>K  
**OBERFLÄCHE** Rahmen, Flügel Anthrazitgrau matt ähnl. RAL 7016 | FG 1  
**DESIGN** helle Flächen mattiert, dunkle Streifen Klarglas  
 Applikation in Anthrazitgrau matt ähnl. RAL 7016 | FG 1  
**BESCHLAG** Griff GAE 1, 600 mm Edelstahl | PG 1

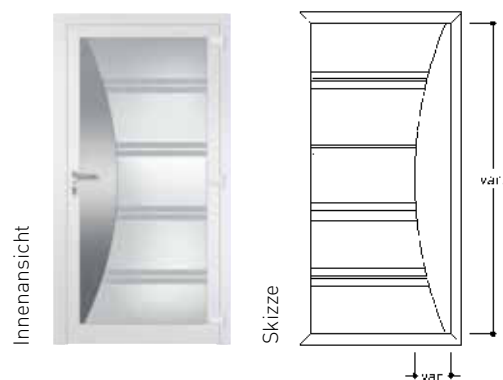





### 3-fach Ganzglasfüllungen mit Motiv auf der Mittelscheibe

Die äußere Scheibe besteht im Standard aus Klarglas. Die mittlere Scheibe ist veredelt mit einer designgebenden Sandstrahlung sowie Applikationen in Edelstahloptik bzw. transluzenten (lichtdurchlässigen) Farbapplikationen.

Die innere Scheibe ist mit einer speziellen wärmeisolierenden Edelmetallbeschichtung versehen.



weitere  
Informationen  
zu den Kom-  
fortpaketen  
siehe Seiten  
104/105

**E** **RC2**

#### **Cursa DA** Ansicht A

Ganzglasfüllung 3-fach verglast | 0,7 W/m<sup>2</sup>K

**OBERFLÄCHE** Rahmen, Flügel Anthrazitgrau matt ähnl. RAL 7016 | FG 1  
**DESIGN** helle Flächen mattiert  
dunkle Streifen und Quadrate Klarglas  
Designapplikationen Anthrazitgrau ähnl. RAL 7016 | FG 1  
**BESCHLAG** Griff GAE 1, 600 mm Edelstahl | PG 1  
**KOMFORT** Komfortpaket 1 mit Fingerscan (Standard)



E RC2

### Cursa Ansicht A

Ganzglasfüllung 3-fach verglast | 0,7 W/m<sup>2</sup>K

**OBERFLÄCHE** Rahmen, Flügel Verkehrsweiß matt ähnl. RAL 9016 | FG 0  
**DESIGN** helle Flächen mattiert, dunkle Streifen und Quadrate Klarglas  
 Applikationen in Edelstahloptik

**VERGLASUNG** Seitenteil Sandstrahlmotiv ST 503 | 0,7 W/m<sup>2</sup>K

**BESCHLAG** Griff GAE 1, 1000 mm Edelstahl | PG 1



E RC2

### Cursa DA Ansicht A

Ganzglasfüllung 3-fach verglast | 0,7 W/m<sup>2</sup>K

**OBERFLÄCHE** Rahmen, Flügel Anthrazitgrau  
 matt ähnl. RAL 7016 | FG 1

**DESIGN** helle Flächen mattiert, dunkle Streifen  
 und Quadrate Klarglas, Designapplikationen  
 Purpurrot matt ähnl. RAL 3004 | FG 1

**BESCHLAG** Griff GAE 1, 600 mm Edelstahl | PG 1

Innenansicht



Skizze

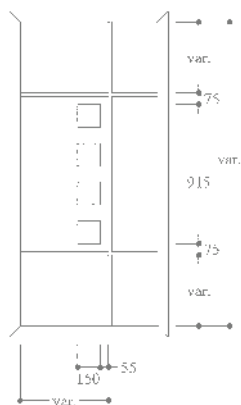





E RC2

**Maia 2** Ansicht A

Ganzglasfüllung 3-fach verglast | 0,7 W/m<sup>2</sup>K

**OBERFLÄCHE** Rahmen, Flügel Anthrazitgrau matt ähnl. RAL 7016 | FG 1  
**DESIGN** helle Flächen mattiert  
 dunkle Streifen Klarglas mit SWAROVSKI® ELEMENTS  
**BESCHLAG** Griff GAE 1, 600 mm Edelstahl | PG 1



E RC2

**Maia 2** Ansicht A

Ganzglasfüllung 3-fach verglast | 0,7 W/m<sup>2</sup>K

**OBERFLÄCHE** Rahmen, Flügel Verkehrsweiß matt ähnl. RAL 9016 | FG 0  
**DESIGN** helle Flächen mattiert  
 dunkle Streifen Klarglas mit SWAROVSKI® ELEMENTS  
**VERGLASUNG** Seitenteil Sandstrahlmotiv ST 208 | 0,7 W/m<sup>2</sup>K  
**BESCHLAG** Griff GAE 1, 600 mm Edelstahl | PG 1

Innenansicht



Skizze

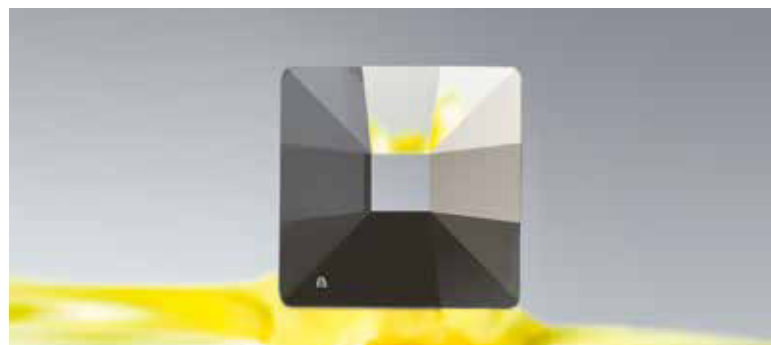
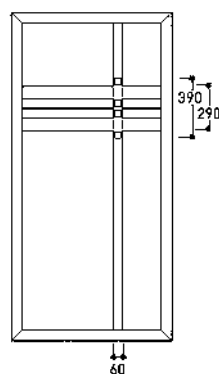

MADE WITH SWAROVSKI® ELEMENTS

**E RC2****Salm** Ansicht BGanzglasfüllung 3-fach verglast | 0,7 W/m<sup>2</sup>KOBERFLÄCHE Rahmen, Flügel Anthrazitgrau  
matt ähnl. RAL 7016 | FG 1DESIGN helle Flächen mattiert  
dunkle Streifen KlarglasBESCHLAG Applikation in Edelstahloptik  
Griff GAE 1, 600 mm Edelstahl | PG 1





E RC2

**Salm DA** Ansicht A

Ganzglasfüllung 3-fach verglast | 0,7 W/m<sup>2</sup>K

OBERFLÄCHE Rahmen, Flügel Verkehrsweiß matt  
ähn. RAL 9016 | FG 0

DESIGN helle Flächen mattiert, dunkle Streifen Klarglas  
Designapplikation Verkehrsweiß ähnl. RAL 9016 (DA)

VERGLASUNG Seitenteil Sandstrahlmotiv ST 472 | 0,7 W/m<sup>2</sup>K

BESCHLAG Griff GAE 1, 600 mm Edelstahl | PG 1



E RC2

**Salm** Ansicht A

Ganzglasfüllung 3-fach verglast | 0,7 W/m<sup>2</sup>K

OBERFLÄCHE Rahmen, Flügel Graualuminium  
matt ähnl. RAL 9007 | FG 1

DESIGN helle Flächen mattiert  
dunkle Streifen Klarglas

Applikation in Edelstahloptik

BESCHLAG Griff GAE 1, 600 mm Edelstahl | PG 1

Innenansicht

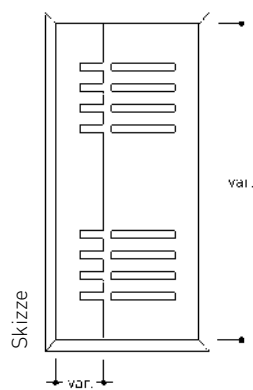

Salm Applikation in Edelstahloptik



E FA+ RC2

## Neptun 2

Ornamentrahmen beidseitig, Kassette außen

OBERFLÄCHE Anthrazitgrau matt ähnl. RAL 7016 | FG 1

VERGLASUNG Glasausschnitt Bleimotiv Y 547 auf Gotik weiß | 0,7 W/m<sup>2</sup>K  
Seitenteil Neptun 2 Gotik weiß / 0,7W/m<sup>2</sup>K

BESCHLAG Griff GAE 1, 600 mm Edelstahl | PG 1



E FA+ RC2

## Neptun 2

Ornamentrahmen beidseitig, Kassette außen

OBERFLÄCHE Signalgrau matt ähnl. RAL 7004 | FG 1

VERGLASUNG Bleimotiv Y 1082 mit Glasfacetten | 0,7 W/m<sup>2</sup>K

BESCHLAG Griff GAE 1, 600 mm Edelstahl | PG 1



E FA+ RC2

## Neptun 2

Ornamentrahmen beidseitig, Kassette außen

OBERFLÄCHE Verkehrsweiß matt ähnl. RAL 9016 | FG 0

VERGLASUNG Glasausschnitt Sandstrahlmotiv K 242 auf Klarglas | 0,7 W/m<sup>2</sup>K  
Seitenteil Neptun 2 Sandstrahlglas flächig | 0,7 W/m<sup>2</sup>K

BESCHLAG Griff GAE 1, 600 mm Edelstahl | PG 1

Klassische Füllungen sind in FG1  
ohne 9006 und 9007 lieferbar.

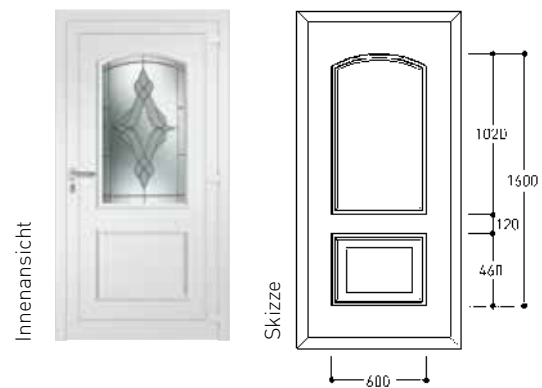



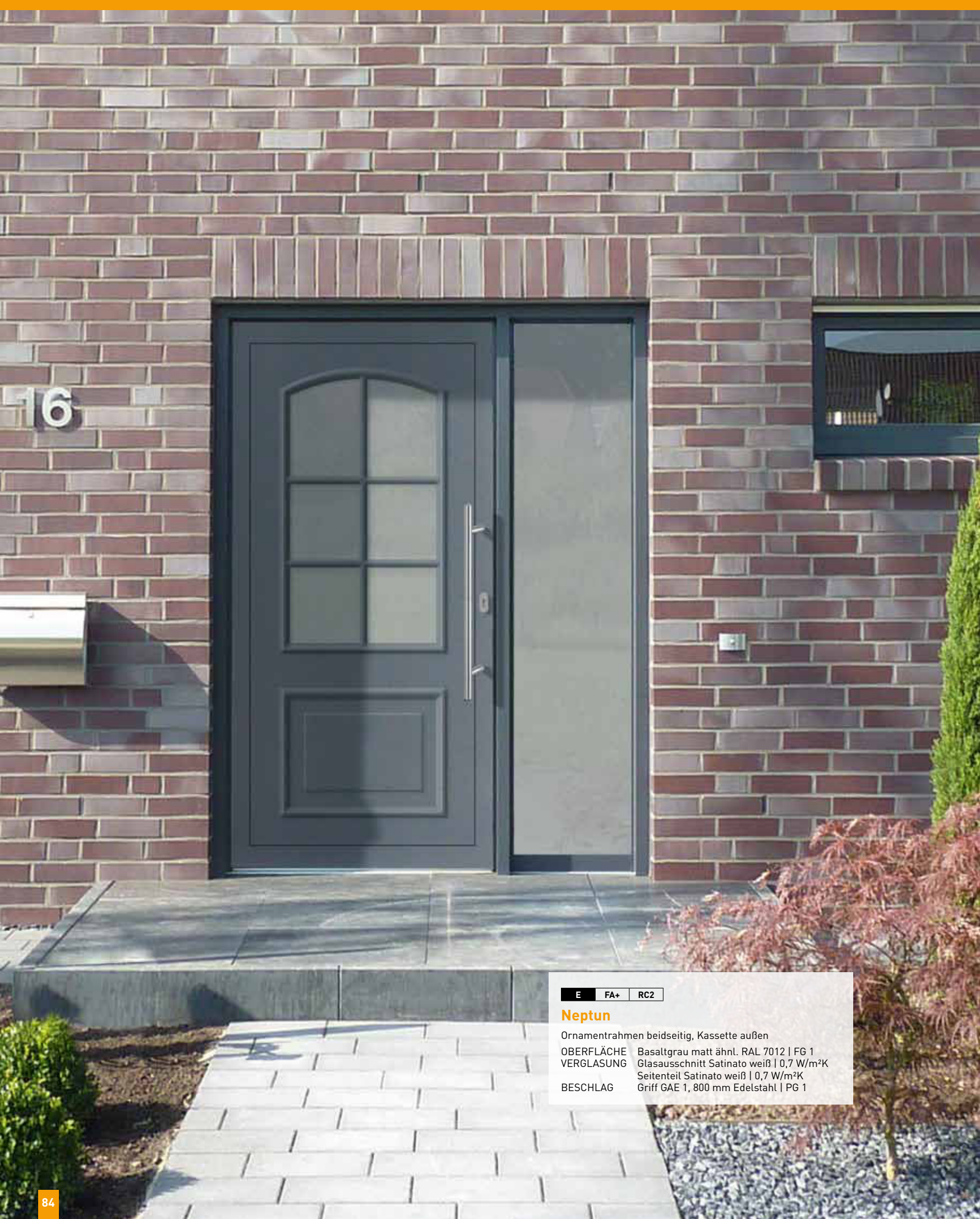

E	FA+	RC2
---	-----	-----

### Neptun

Ornamentrahmen beidseitig, Kassette außen

OBERFLÄCHE Basaltgrau matt ähnl. RAL 7012 | FG 1  
 VERGLASUNG Glasausschnitt Satinato weiß | 0,7 W/m<sup>2</sup>K  
 Seitenteil Satinato weiß | 0,7 W/m<sup>2</sup>K  
 BESCHLAG Griff GAE 1, 800 mm Edelstahl | PG 1



E FA+ RC2

**Neptun**

Ornamentrahmen beidseitig, Kassette außen

OBERFLÄCHE Anthrazitgrau matt ähnl. RAL 7016 | FG 1  
 VERGLASUNG Glasausschnitt Chinchilla | 0,7 W/m<sup>2</sup>K  
 Seitenteil Neptun Chinchilla | 0,7 W/m<sup>2</sup>K  
 BESCHLAG Griff GAE 1, 600 mm Edelstahl | PG 1



E FA+ RC2

**Neptun**

Ornamentrahmen beidseitig, Kassette außen

OBERFLÄCHE Schokoladenbraun matt ähnl. RAL 8017 | FG 1  
 VERGLASUNG Glasausschnitt Gotik weiß | 0,7 W/m<sup>2</sup>K  
 BESCHLAG Griff GAE 1, 600 mm Edelstahl | PG 1



Klassische Füllungen sind in FG1 ohne 9006 und 9007 lieferbar.



**E FA+ RC2**

## Canopus 2

Ornamentrahmen beidseitig

**OBERFLÄCHE** Signalgrau matt ähnl. RAL 7004 | FG 1  
**VERGLASUNG** Glasausschnitt Sandstrahlmotiv K 237 | 0,7 W/m<sup>2</sup>K  
 Seitenteil Canopus 2 mit Sandstrahlmotiv K 238 | 0,7 W/m<sup>2</sup>K  
**BESCHLAG** Griff GAE 4, 1000 mm Edelstahl | PG 3

**E FA+ RC2**

## Canopus 2

Ornamentrahmen beidseitig, Kassette außen

**OBERFLÄCHE** Verkehrsweiß matt ähnl. RAL 9016 | FG 0  
**VERGLASUNG** Glasausschnitt Chinchilla | 0,7 W/m<sup>2</sup>K  
 Seitenteil Canopus 2 Chinchilla | 0,7 W/m<sup>2</sup>K  
**BESCHLAG** Griff GAE 1, 600 mm Edelstahl | PG 1



Innenansicht

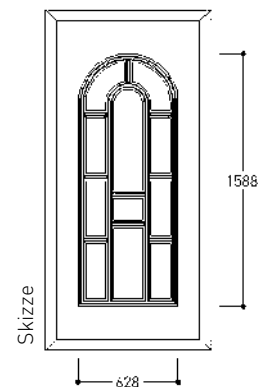

Skizze



E FA+ RC2

**Kappa**

Ornamentrahmen beidseitig, Kassette außen  
 OBERFLÄCHE Beigegrau matt ähnl. RAL 7006 | FG 1  
 VERGLASUNG Glasausschnitt Satinato weiß | 0,7 W/m²K  
 BESCHLAG Griff GAE 1, 600 mm Edelstahl | PG 1



E FA+ RC2

**Kappa**

Ornamentrahmen beidseitig, Kassette außen  
 OBERFLÄCHE Anthrazitgrau matt ähnl. RAL 7016 | FG 1  
 VERGLASUNG Glasausschnitte Sandstrahlmotiv Y 980 | 0,7 W/m²K  
 Seitenteil Sandstrahlmotiv Y 670 | 0,7 W/m²K  
 BESCHLAG Griff GAE 1, 600 mm Edelstahl | PG 1

Innenansicht



Skizze

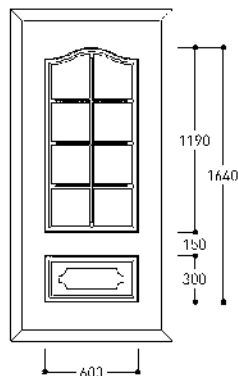

Klassische Füllungen sind in FG1  
 ohne 9006 und 9007 lieferbar.



E FA+ RC2

### Duhr

Ornamentrahmen beidseitig, Kassette außen

OBERFLÄCHE Anthrazitgrau matt ähnl. RAL 7016 | FG 1

VERGLASUNG Glasausschnitt Bleimotiv K 362 | 0,7 W/m<sup>2</sup>K  
Seitenteil Duhr mit Bleimotiv K 363 | 0,7 W/m<sup>2</sup>K

BESCHLAG Griff GAE 3, 600 mm Edelstahl | PG 2

Klassische Füllungen sind in FG1  
ohne 9006 und 9007 lieferbar.





E FA+ RC2

**Duhr**

Ornamentrahmen beidseitig, Kassette außen  
**OBERFLÄCHE** Verkehrsweiß matt ähnl. RAL 9016 | FG 0  
**VERGLASUNG** Glasausschnitt Bleimotiv Y 1083 auf Satinato | 0,7 W/m²K  
 Seitenteil Duhr mit Bleimotiv 1063 | 0,7 W/m²K  
**BESCHLAG** Griff GAE 1, 600 mm Edelstahl | PG 1



E FA+ RC2

**Duhr**

Ornamentrahmen beidseitig, Kassette außen  
**OBERFLÄCHE** Moosgrün matt ähnl. RAL 6005 | FG 1  
**VERGLASUNG** Glasausschnitt Bleimotiv K 362 | 0,7 W/m²K  
**BESCHLAG** Griff GAE 1, 600 mm Edelstahl | PG 1

Innenansicht

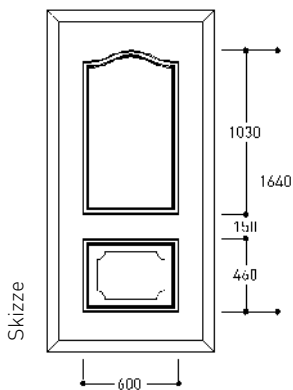

Bleimotiv Y 1083



E FA+ RC2

## Baham

Ornamentrahmen beidseitig, Kassette außen

OBERFLÄCHE Anthrazitgrau matt ähnl. RAL 7016 | FG 1  
 VERGLASUNG Glasausschnitte Satinato weiß | 0,7 W/m<sup>2</sup>K  
 Seitenteile Satinato weiß | 0,7 W/m<sup>2</sup>K

BESCHLAG Griff GAE 1, 600 mm Edelstahl | PG 1



E FA+ RC2

## Baham

Ornamentrahmen beidseitig, Kassette außen

OBERFLÄCHE Signalgrau matt ähnl. RAL 7004 | FG 1  
 VERGLASUNG Glasausschnitte Sandstrahlmotiv K 243 | 0,7 W/m<sup>2</sup>K  
 Seitenteil Baham mit Sandstrahlmotiv Y 957 | 0,7 W/m<sup>2</sup>K

BESCHLAG Griff GAE 1, 600 mm Edelstahl | PG 1

Klassische Füllungen sind in FG1  
 ohne 9006 und 9007 lieferbar.



E FA+ RC2

**Baham**

Ornamentrahmen beidseitig, Kassette außen

- OBERFLÄCHE Moosgrün matt ähnl. RAL 6005 | FG 1
- VERGLASUNG Glasausschnitt Bleimotiv Y 1088 auf Eisblume | 0,7 W/m²K
- BESCHLAG Griff GAE 3, 1200 mm Edelstahl | PG 2



E FA+ RC2

**Baham**

Ornamentrahmen beidseitig, Kassette außen

- OBERFLÄCHE Basaltgrau matt ähnl. RAL 7012 | FG 1
- VERGLASUNG Glasausschnitt Chinchilla | 0,7 W/m²K
- Seitenteil Baham mit Chinchilla | 0,7 W/m²K
- BESCHLAG Griff GAE 1, 600 mm Edelstahl | PG 1

Innenansicht

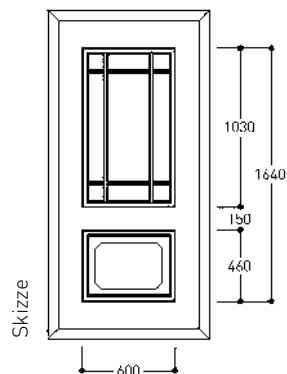

Bleimotiv Y 1088

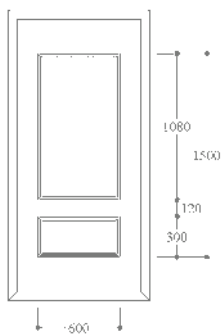
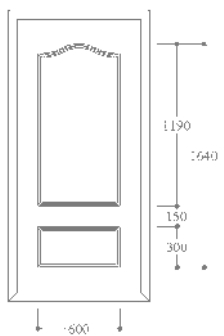
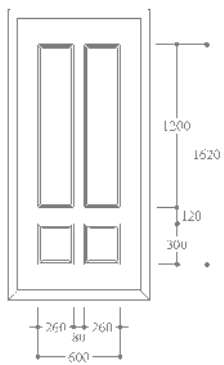
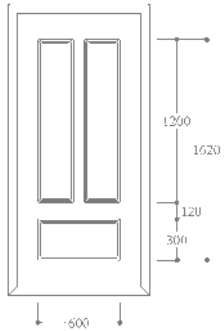
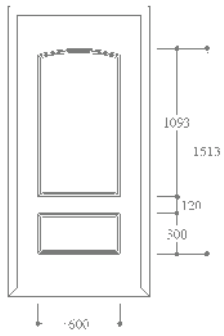

**E FA+ RC2**

## Lukida

Flachnuten außen

OBERFLÄCHE Verkehrsweiß matt ähnl. RAL 9016 | FG 0

VERGLASUNG Sandstrahlmotiv Y 1246 | 0,7 W/m<sup>2</sup>K

BESCHLAG Griff GAE 1, 600 mm Edelstahl | PG 1

Aufpreis Nutendesign innen



**E FA+ RC2**

## Merope

Flachnuten außen

OBERFLÄCHE Schokoladenbraun ähnl. RAL 8017 | FG 1

VERGLASUNG Sandstrahlmotiv Y 1223 | 0,7 W/m<sup>2</sup>K

BESCHLAG Griff GAE 1, 600 mm Edelstahl | PG 1

Aufpreis Nutendesign innen



**E FA+ RC2**

## Nembus

Flachnuten außen

OBERFLÄCHE Golden Oak | FG 5

VERGLASUNG Satinato weiß | 0,7 W/m<sup>2</sup>K

BESCHLAG Griff GAE 1, 600 mm Edelstahl | PG 1

Aufpreis Nutendesign innen



**E FA+ RC2**

## Tania

Flachnuten außen

OBERFLÄCHE Moosgrün matt ähnl. RAL 6005 | FG 1

VERGLASUNG Sandstrahlmotiv Y 1245 | 0,7 W/m<sup>2</sup>K

BESCHLAG Griff GAE 1, 600 mm Edelstahl | PG 1

Aufpreis Nutendesign innen

# KLASSIK SMART

Bei unseren neuen KLASSIK SMART Aluminium-Türfüllungen handelt es sich um eine preisgünstigere Ausführung einer Auswahl klassischer Designs für Liebhaber. Die Ornamentrahmenoptik entsteht durch entsprechend gefräste Flachnuten auf der Außenseite. Innenseitig sind die Modelle im Standard ohne diese Zierfräsungen ausgestattet. Diese Füllung ist in allen Farbgruppen 0 - 5 lieferbar.



ähnl. RAL 7001 Silbergrau  
Feinstruktur oder matt



Golden Oak



ähnl. RAL 7012 Basaltgrau  
Feinstruktur oder matt



Kirsche hell



ähnl. RAL 7016 Anthrazitgrau  
Feinstruktur oder matt



Nussbaum



ähnl. RAL 8017 Schokoladenbraun  
Feinstruktur oder matt



Oregon



ähnl. RAL 9005 Tiefschwarz  
Feinstruktur oder matt



Bergkiefer



ähnl. RAL 9006 Weißaluminium  
Feinstruktur oder matt



AnTeak



ähnl. RAL 9007 Graualuminium  
Feinstruktur oder matt

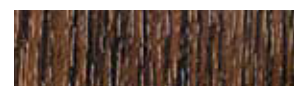

Eiche dunkel



ähnl. DB 703 Eisenglimmer  
Feinstruktur oder matt



Douglasie hell

E FA+ RC2

## Titawin

Flachnuten außen

OBERFLÄCHE Anthrazitgrau matt ähnl. RAL 7016 | FG 1

VERGLASUNG Sandstrahlmotiv Y 1243 | 0,7 W/m²K

BESCHLAG Griff GAE 3, 600 mm Edelstahl | PG 2

Aufpreis Nutendesign innen

Innenansicht am Bsp. Titawin





**E**  
**Express 15** Ansicht A  
 OBERFLÄCHE Verkehrsweiß matt ähnl. RAL 9016  
 VERGLASUNG Glasausschnitt Klarglas | 0,7 W/m<sup>2</sup>K  
 BESCHLAG Griff Al 11 Edelstahl | PG 0



**E**  
**Stilo 1**  
 OBERFLÄCHE Verkehrsweiß matt ähnl. RAL 9016  
 BESCHLAG Griff Al 11, Edelstahl | PG 0



**E**  
**Stilo 2**  
 OBERFLÄCHE Verkehrsweiß matt ähnl. RAL 9016  
 VERGLASUNG Satinato weiß | 0,7 W/m<sup>2</sup>K  
 BESCHLAG Griff Al 11, Edelstahl | PG 0



**E**  
**Stilo 3**  
 OBERFLÄCHE Verkehrsweiß matt ähnl. RAL 9016  
 VERGLASUNG Glasausschnitt Satinato weiß | 0,7 W/m<sup>2</sup>K  
 BESCHLAG Griff Al 11, Edelstahl | PG 0



E

**Express 13**

OBERFLÄCHE Verkehrsweiß matt ähnl. RAL 9016  
 VERGLASUNG Satinato weiß | 0,7 W/m²K  
 BESCHLAG Griff Al 11 Edelstahl | PG 0



E

**Express 14**

OBERFLÄCHE Verkehrsweiß matt ähnl. RAL 9016  
 VERGLASUNG Satinato weiß | 0,7 W/m²K  
 BESCHLAG Griff Al 11, Edelstahl | PG 0



E

**Express 6**

OBERFLÄCHE Verkehrsweiß matt ähnl. RAL 9016  
 VERGLASUNG Satinato weiß | 0,7 W/m²K  
 BESCHLAG Griff Al 11, Edelstahl | PG 0



E

**Express 15** Ansicht A

OBERFLÄCHE Verkehrsweiß matt ähnl. RAL 9016  
 VERGLASUNG Satinato weiß | 0,7 W/m²K  
 BESCHLAG Griff Al 11, Edelstahl | PG 0

*Stilo und Express Türen sind in den Serien D72 und D82 erhältlich.*



Ornamentglas Satinato weiß

## Farbgruppe 0 (weiß)



RAL 9016 matt



RAL 9007 matt

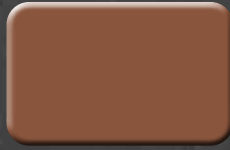

RAL 8003 matt

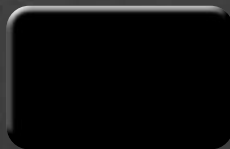

RAL 9005 matt

## Farbgruppe 1 Farben in matt

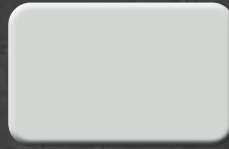

RAL 7035 matt

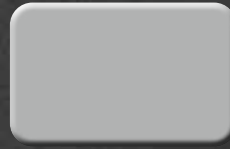

RAL 9006 matt

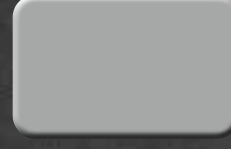

RAL 7004 matt



RAL 7012 matt

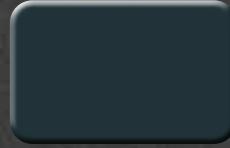

RAL 7016 matt

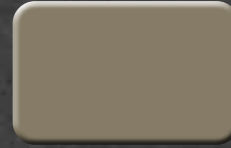

RAL 7006 matt



RAL 8017 matt



RAL 3004 matt



RAL 6005 matt

## Farbgruppe 2 Farben in Feinstruktur



ca. RAL 9016 matt,  
Feinstruktur



ca. RAL 7035 matt,  
Feinstruktur



ca. RAL 7004 matt,  
Feinstruktur

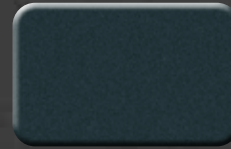

ca. RAL 7016 matt,  
Feinstruktur

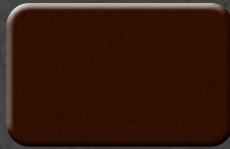

ca. RAL 8017 matt,  
Feinstruktur

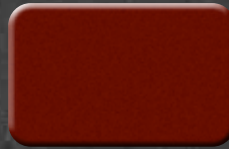

ca. RAL 3004 matt,  
Feinstruktur



ca. RAL 6005 matt,  
Feinstruktur



ca. RAL 9005 matt,  
Feinstruktur metallic



ca. RAL 9006 matt,  
Feinstruktur metallic



ca. RAL 9007 matt,  
Feinstruktur metallic



Sparkling Iron Effekt  
Medium, matt



ca. DB703FS metallic  
matt, Feinstruktur



Eisenglimmer Effekt  
P7 matt

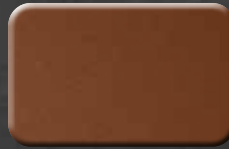

Rost matt Feinstruktur  
metallic

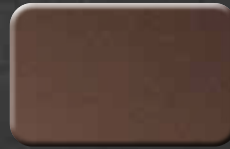

Rostiges Eisen matt  
Feinstruktur metallic

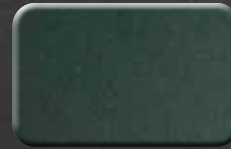

DM01 Marmor  
dunkelgrün

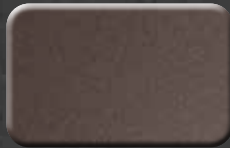

DM02 Marmor  
hellgrau



DM03 Marmor  
dunkelgrau

### FARBOBERFLÄCHEN

Die Beurteilung der Beschichtungsqualität nach RAL-Gütesicherung (RAL RG 631) hat ohne Hilfsmittel, für Außenbauteile in einem Abstand von 5 m, für Innenbauteile in einem Abstand von 3 m zu erfolgen. Kleine Pickel, Kratzer, Schleifspuren, die aus diesen Entfernungen nicht deutlich sichtbar sind, stellen keinen Mangel und somit auch keinen Reklamationsgrund dar.



**Farbgruppe 3** Designoberflächen nur für Füllung verfügbar



Concrete



Slate



Corten

3

**Farbgruppe 4** Holzdekor Pulverbeschichtung nur für Füllung verfügbar



BRETT  
HOLZ  
EICHE GRAU



ALTHOLZ

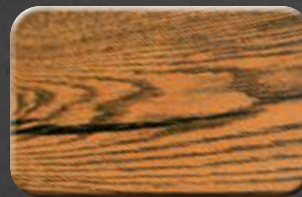

STADLHOLZ

4

**Farbgruppe 5** Holzdekor Pulverbeschichtung



Golden Oak

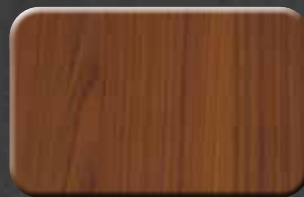

Kirsche hell

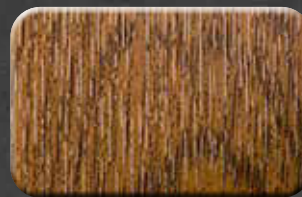

Nussbaum

5



Oregon

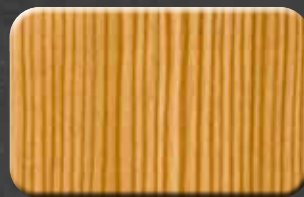

Bergkiefer



AnTeak

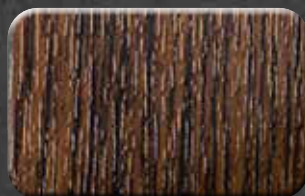

Eiche dunkel

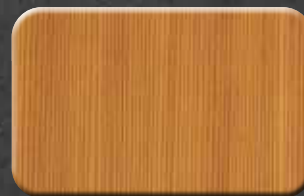

Douglasie hell

Designfelder (DF) sind nur in Farbgruppe 4 möglich  
 Designapplikationen (DA) sind nur in Farbgruppe 1 und 2 möglich  
 Teilkolorierung (TK) ist nur in Farbgruppe 1 ohne 9006 & 9007 möglich

## GLASAUWAHL



Klarglas



Chinchilla weiß



Masterpoint  
Nur bei Füllung möglich



Barock weiß  
Nur bei Füllung möglich



Eisblume weiß  
Nur bei Füllung möglich



Satinato weiß



Sandstrahlglas flächig  
Nur bei Füllung möglich



Gotik weiß  
Nur bei Füllung möglich



Delta weiß  
Nur bei Füllung möglich

## INFO

Ornamentgläser sind Gußgläser. Das charakteristische Merkmal ist die mehr oder weniger stark geprägte Ornamentierung. Die Formgebung erfolgt am flüssigen Glas durch Präge-Walzen. Die geometrischen Abmessungen von Wellen, Rippen, Prismen und anderen Prägeformen bewirken sehr interessante und unterschiedliche Lichtstreuungen, deren Brillanz fototechnisch nicht dargestellt werden kann.

Ornamentgläser werden bei allen Haustürfüllungen standardmäßig als äußere Scheibe des Isolierglases mit der Struktur nach innen eingebaut. Durch diesen Einbau wird der Reinigungsaufwand minimiert. Als Innenscheibe wird ein Wärmeschutzglas eingesetzt.

**Die standardmäßig bei Tür, Seitenteil und Füllung eingesetzten Gläser werden als Sicherheitsverglasung ausgeführt. Da die Gläser mit beidseitig VSG ausgeführt werden, wird ein erhöhter Einbruchschutz erreicht.**



Mastercarré



Silvit weiß  
Nur bei Füllung möglich



Ornament 504



Madeira weiß  
Nur bei Füllung möglich



Reflo  
Nur bei Füllung möglich

**Reflo** ist ein leicht verschwommen, durchsichtiges Glas, wobei mit zunehmender Entfernung die Objekte hinter dem Glas immer undeutlicher werden.



## ALLGEMEINER HINWEIS

Farbabweichungen zwischen Katalog und Original sind drucktechnisch und materialbedingt möglich. Die Farbe, der Glanzgrad und die Struktur von Rahmen und Türblatt kann werkstoffbedingt geringfügig abweichen. Bei Türen mit dunkler Oberfläche können bei ungeschützter Einbausituation mit direkter Sonneneinstrahlung außenseitig Temperaturen bis zu 80°C entstehen. Bei derart extremen Temperaturunterschieden zwischen Außen- und Innenseite können kurzzeitige Funktionsbeeinträchtigungen, wie z.B. höherer Kraftaufwand beim Öffnen und Schließen nicht verhindert werden.

Irrtum und technische Änderungen vorbehalten.

## Heroal D92 UD Das variable und leistungsstarke Türsystem



**NEU**

### Bodenschwelle

Thermisch getrennte Bodenschwelle aus Aluminium  
Verbesserter Wärmeschutz durch Verwendung eines neuen tieferen Isolierstegs.

Verdeckte Verschraubung mit der Unterkonstruktion möglich.  
Behindertengerechte Schwelle von 20 mm.

Die Schwelle schließt innen bündig mit der Rahmenkonstruktion ab, dadurch einfacherer Anschluss von Fußböden (kein Ausklinken).

### Innovative reversible Füllungsbelegung

**NEU**

Wir bieten bei unseren neuen Haustürensyste-men eine für den Aluminiumbereich neuartige Füllungsbelegung an. Bei dieser Variante besteht die Möglichkeit, die vorgefertigte Füllung durch Einclippen in dem Flügel zu befestigen. Bei z.B. Designveränderung ist es nun möglich, die Füllung ohne Beschädigung zu demontieren und zu erneuern.



## System E-Einsatzfüllung

Sandwichkonstruktion mit äußerer und innerer Deckplatte aus pulverbeschichtetem Aluminium, mit hochwärmege-dämmtem und druckfestem Schaumkern Up-Wert bei geschlossener Füllung (bei Stärke 44 mm)  $U_p = 0,6 \text{ W/m}^2\text{K}$   
Füllung wird über Glasleisten im Glasfalz montiert.  
Flügelprofil innen und außen sichtbar,  
Füllungsstärke: bei D72 34 mm, bei D82 44 mm  
Standardmäßig mit Wärmeschutzglas  $U_g = 1,1 \text{ W/m}^2\text{K}$   
GESAMTENERGIEWERT der Türe bei geschlossener Füllung  
D82 E ohne Falzdämm-dichtung (Standard)  $U_d$  bis zu  $1,2 \text{ W/m}^2\text{K}^*$   
D82 E inkl. Falzdämm-dichtung (Aufpreis)  $U_d$  bis zu  $0,99 \text{ W/m}^2\text{K}^*$



**E**

**NEU**

## System FA+ Aufsatzfüllung flügelüberdeckend außen, bei Serie D 82 innen nahezu flächenbündig (79 mm Füllungsstärke)

Sandwichkonstruktion mit äußerer und innerer Deckplatte aus pulverbeschichtetem Aluminium, mit hochwärmege-dämmtem und druckfestem Schaumkern Up-Wert bei geschlossener Füllung  $U_p = 0,32 \text{ W/m}^2\text{K}$   
Äußere Deckplatte flügelüberdeckend, Sandwichfüllung wird von außen auf Flügelprofil geclipst, Flügelprofil ist von außen nicht sichtbar, Füllungsstärke: 79 mm  
Standardmäßig mit Wärmeschutzglas  $U_g = 0,7 \text{ W/m}^2\text{K}$   
GESAMTENERGIEWERT der Türe bei geschlossener Füllung  
D82 FA+ ohne Falzdämm-dichtung (Standard)  $U_d$  bis zu  $0,92 \text{ W/m}^2\text{K}^*$   
D82 FA+ inkl. Falzdämm-dichtung (Aufpreis)  $U_d$  bis zu  $0,87 \text{ W/m}^2\text{K}^*$   
D92 FA+  $U_d$  bis zu  $0,69 \text{ W/m}^2\text{K}^*$



**FA+**

## System FAI+ Aufsatzfüllung flügelüberdeckend außen und innen

Sandwichkonstruktion mit äußerer und innerer Deckplatte aus pulverbeschichtetem Aluminium, mit hochwärmege-dämmtem und druckfestem Schaumkern Up-Wert bei geschlossener Füllung  $U_p = 0,27 \text{ W/m}^2\text{K}$   
Äußere Deckplatte flügelüberdeckend, Sandwichfüllung wird von außen auf Flügelprofil geclipst, Flügelprofil ist von außen und innen nicht sichtbar,  
Füllungsstärke = Türblattstärke = (bei Serie D92) 92 mm  
Standardmäßig mit 3-Fachverglasung  $U_g = 0,7 \text{ W/m}^2\text{K}$   
GESAMTENERGIEWERT der Türe bei geschlossener Füllung  
D92 FAI+  $U_d$  bis zu  $0,60 \text{ W/m}^2\text{K}^*$



**FAI+**



### Aufschraubband (Standard)

- Höchste Qualität und Sicherheit in Softlineausführung
- wartungsarm
- dreidimensional verstellbar bei eingehängten Türflügel
- Oberfläche in silber-eloxiert und weiß (ähnlich RAL9016)



### Rollenband

- Optisch ansprechendes Design durch schlanke Linienführung
- wartungsarm
- dreidimensional verstellbar
- Oberfläche in silber-eloxiert und weiß (ähnlich RAL9016)

\* Abhängig von der Türgröße. Angegebene Werte für RAM 1300 x 2350 mm



E

**Serie D72 Grundausrüstung**

Nur mit E- Einsatzfüllung möglich.

- Standardmäßig mit hochwertiger Pulverbeschichtung, Grundpreis in weiß ähnlich RAL 9016
- Hochwärmedämmte Aluminium-Haustür aus thermisch getrennten Profilen mit ausgeschäumter Mittelkammer für den Hauseingangsbereich, nach innen öffnend
- Rahmen (Ansichtsbreite 70mm) und Flügel flächenbündig
- Optisch ansprechendes Design durch schlanke Flügeloptik
- Flügel und Rahmenbautiefe von je 72 mm
- 2 Dichtungsebenen gegen Wind und Schlagregen
- Hohe Stabilität und Verwindungssteifigkeit durch passgenaue Eck- und T-Verbinder
- Verstellbarer Bodenabschluss mit neuer vulkanisierter Dichtleiste
- Behindertengerechte Bodenschwelle aus thermisch getrennten Aluprofilen, in silber eloxiert
- Standardmäßig mit schwarzer Verglasungsdichtung
- Standardmäßig mit Mehrfachverriegelung Type MR2 (Schloss geprüft nach den Widerstandsklassen RC2 )
- Standardmäßig mit 2tlg. Aufschraub-Türbändern, mit dauerhaft ansprechender Optik, dreidimensional verstellbar
- Standardmäßig mit hochwertigem Innendrucker A/I 11
- Standardmäßig mit abnehmbarer Transportschiene
- Auf Wunsch sind Dübelbohrungen für die Rahmenbefestigung möglich.
- Standardmäßig mit ovaler Zylinderrosette außen und innen
- Standardmäßig mit abnehmbarer Transportschiene
- Max. Türgröße (Rahmenaußenmaß) bei Aluminiumfüllung 1300 mm x 2350 mm.
- Sondergrößen, außen-öffnende Elemente, über separate Preisfragen
- ohne Zylinder

E E+ FA+

STANDARD

**Serie D82 Grundausrüstung**

Mit E oder E+ - Einsatzfüllung / FA+ -Aufsatzfüllung flügelüberdeckend außen möglich.

- Standardmäßig mit hochwertiger Pulverbeschichtung, Grundpreis in weiß ähnlich RAL 9016
- Hochwärmedämmte Aluminium-Haustür aus thermisch getrennten Profilen mit ausgeschäumter Mittelkammer für den exklusiven Hauseingangsbereich, nach innen öffnend
- Rahmen (Ansichtsbreite 70mm) und Flügel sind außen flächenbündig, Flügel innen mit Überschlag
- 3 Dichtungsebenen gegen Wind und Schlagregen
- Verstellbarer Bodenabschluss mit neuer vulkanisierter Dichtleiste
- Behindertengerechte Bodenschwelle aus thermisch getrennten Aluprofilen, in silber eloxiert
- Standardmäßig mit schwarzer Verglasungsdichtung
- Standardmäßig mit Mehrfachverriegelung Type MR2 (Schloss geprüft nach den Widerstandsklassen RC2 )
- Standardmäßig mit 2tlg. Aufschraub-Türbändern, mit dauerhaft ansprechender Optik, dreidimensional verstellbar
- Standardmäßig mit hochwertigem Innendrucker A/I 11
- Standardmäßig mit äußerer Handhabe wie in Abbildung ersichtlich
- Standardmäßig mit ovaler Zylinderrosette außen und innen
- Standardmäßig mit abnehmbarer Transportschiene
- Auf Wunsch sind Dübelbohrungen für die Rahmenbefestigung möglich.
- Max. Türgröße (Rahmenaußenmaß) bei Aluminiumfüllung 1300 mm x 2350 mm.
- Standardmäßig mit umlaufenden Flügelprofil
- ohne Zylinder

FA+ FAI+

**Serie D92 UD Grundausrüstung**

Mit FA+ - Aufsatzfüllung flügelüberdeckend außen / FAI+ - Aufsatzfüllung flügelüberdeckend außen und innen möglich.

- Standardmäßig mit hochwertiger Pulverbeschichtung. Grundpreis in weiß ähnlich RAL9016
- Aluminium-Türen der neuesten Generation
- Mit dem innovativen, hochwärmedämmten Profilverbund und Dank der einzigartigen Steggeometrie erreicht man mit der komplett ausgeschäumten Dämmzone und mit einer geschlossenen, beidseitig flügelüberdeckenden Füllung einen Ud Wert von bis zu 0,63W/m²K.
- Nach innen öffnend
- Rahmen (Ansichtsbreite 85mm) und Flügel beidseitig mit flächenbündiger Ansicht
- Optisch ansprechendes Design durch architektonisch schlanke Flügeloptik.
- Flügel und Rahmenbautiefe von je 92mm
- 3 Dichtungsebenen gegen Wind und Schlagregen mit zusätzlicher Wärmedämmung durch Mehrkammerkonstruktion der Mitteldichtung
- Hohe Stabilität und Verwindungssteifigkeit durch passgenaue Eck- und T-Verbinder
- Barrierefreie, thermisch getrennte Türschwelle in silber eloxiert
- Standardmäßig mit schwarzer Verglasungsdichtung
- Standardmäßig mit Mehrfachverriegelung Typ MR2 (Schloss geprüft nach Widerstandsklasse RC2) für optimale Sicherheit.
- Standardmäßig mit 2tlg. Aufschraub-Türbändern, mit dauerhaft ansprechender Optik, dreidimensional verstellbar.
- Standardmäßig mit hochwertigem Innendrucker A/I 11
- Standardmäßig mit äußerer Handhabe wie in Abbildung ersichtlich.
- Standardmäßig mit ovaler Zylinderrosette außen und innen
- Auf Wunsch sind Dübelbohrungen für die Rahmenbefestigung möglich.
- Standardmäßig mit abnehmbarer Transportschiene
- Max. Türgröße (Rahmenaußenmaß) bei Aluminiumfüllung 1300 mm x 2350 mm.
- Sondergrößen über separate Preisfragen
- Standardmäßig mit umlaufendem Flügelprofil
- Ohne Zylinder

D72 E

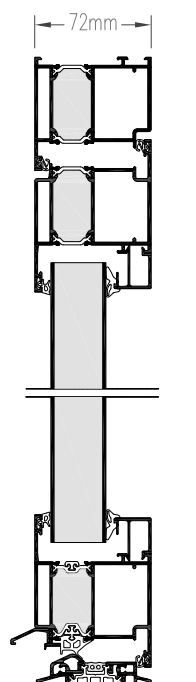

D82 E

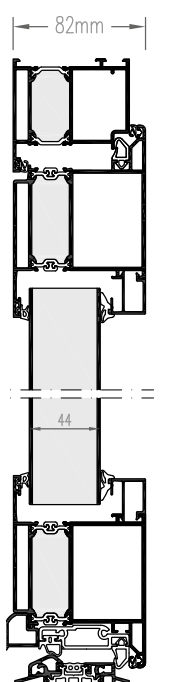

D82 FA+

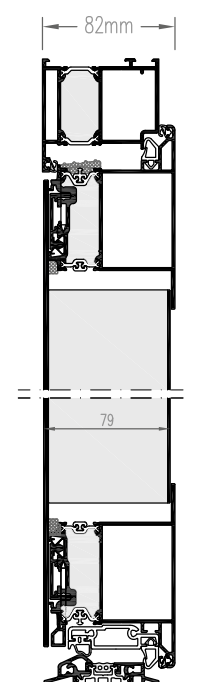

D92UD FA+

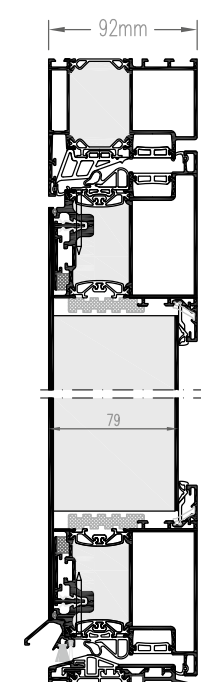

D92UD FAI+

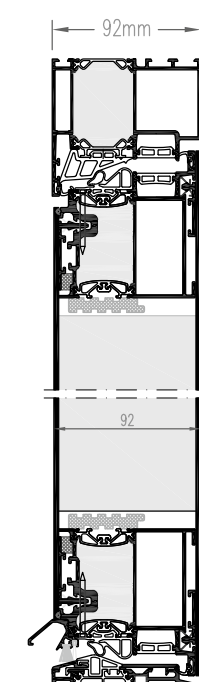

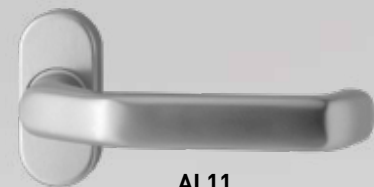

**AI 11**  
Standard: Edelstahl PG 0  
ohne Aufpreis



**AI 48**  
Edelstahl PG 0  
ohne Aufpreis

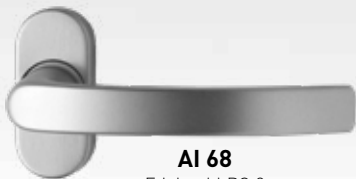

**AI 68**  
Edelstahl PG 0  
ohne Aufpreis



**AI 16**  
Edelstahl PG 1



**I 29 E** (nur für innen)  
Edelstahl PG 1

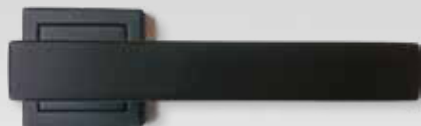

**I 29 S** (nur für innen)  
schwarz PG 2



**GAE 1**  
Edelstahl PG 1  
Länge: 600 mm  
Länge: 800 mm  
Länge: 1000 mm

**GAE 2 E**  
Edelstahl PG 3  
Länge: 600 mm  
Länge: 800 mm  
Länge: 1000 mm

für Einsatzfüllungen



**A 26**  
Edelstahl PG 0  
Ringrosette



Sicherheitsgarnitur  
**AI 61 MK**  
Edelstahl PG 3  
RC2 geprüft



Sicherheitsgarnitur  
**AI 62 MK**  
Edelstahl PG 3  
RC2 geprüft



Griffmulden GMF 1  
und GMF 3 sind nur in  
Feinstruktur und matt  
lieferbar.



**GMF 1**  
in FG1 und FG2  
lieferbar  
1170 x 65 mm  
gerade  
PG 4



**GMF 3**  
in FG1 und FG2  
lieferbar  
1600 x 65 mm  
gerade  
PG 4



**GMF 1 LED**  
in FG1 und FG2  
lieferbar  
1170 x 65 mm  
gerade  
PG 6  
mit Netzteil  
8m Kabel



**GMF 3 LED**  
in FG1 und FG2  
lieferbar  
1600 x 65 mm  
gerade  
PG 6  
mit Netzteil  
8m Kabel

für Aufsatzfüllungen

**Bitte beachten Sie bei Muldengriffen:**

- der Eingriff der Griffmulde ist immer zur Schlossseite ausgerichtet /nicht in Weißtönen verfügbar
- aus technischen Gründen wird eine Mindestfüllungsstärke von 60 mm vorgegeben
- Modelle mit Griffmulde sind nicht in RC 2 / RC 3 lieferbar

Stoßgriff Preisgruppe
PG 0
PG 1
PG 2
PG 3
PG 4
PG 5
PG 6



**GAE 3**  
Edelstahl PG 2  
Länge: 600 mm  
Länge: 800 mm  
Länge: 1000 mm  
Länge: 1200 mm  
Länge: 1600 mm



**GAE 57**  
Edelstahl PG 3  
über gesamte  
Flügelhöhe



**GAE 56**  
Edelstahl PG 3  
über gesamte  
Flügelhöhe

**GAE 12**

Edelstahl PG 3

- Länge: 325 mm
- Länge: 425 mm
- Länge: 625 mm
- Länge: 825 mm



GAE 7  
Edelstahl



GAS 7  
schwarz matt

Außen eckig und innen halbrund geformt für eine angenehme Haptik

alle Griffe dieser Seite für Aufsatzfüllungen



**GAE 4\***  
Edelstahl PG 3  
Länge: 1000 mm  
Länge: 1600 mm



**GAE 4 LED**  
Edelstahl PG 5  
Länge: 1000 mm  
mit Netzteil  
8m Kabel



**GAS 4\***  
schwarz PG 4  
Länge: 1000 mm  
Länge: 1600 mm



**GAE 5\***  
Edelstahl PG 3  
Länge: 800 mm  
Länge: 1000 mm  
Länge: 1200 mm  
Länge: 1600 mm



**GAS 5\***  
schwarz PG 4  
Länge: 1000 mm  
Länge: 1600 mm



**GAE 6\***  
Edelstahl PG 3  
Länge: 1000 mm

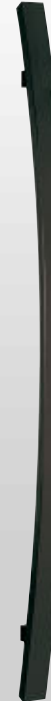

**GAS 6\***  
schwarz PG 4  
Länge: 1000 mm



**GAE 7\***  
Edelstahl PG 3  
Länge: 1000 mm  
Länge: 1600 mm



**GAS 7\***  
schwarz PG 4  
Länge: 1000 mm  
Länge: 1600 mm

\* Fingerprint in Stoßgriff integrierbar siehe Seite 105

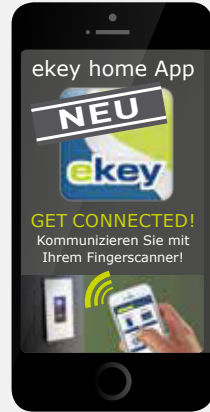

## Einfach, sicher und komfortabel.

### BENUTZERVERWALTUNG

- Einfaches Anlegen, Aktivieren und Löschen von Benutzern
- Steuerung der Fingeraufnahme über die App
- Einfache Verwaltung von bis zu 99 Fingern

### SICHERHEIT

- Verschlüsselung der Datenpakete
- 4- bis 6-stelliger Sicherheitscode für die App
- Erhöhte Sicherheit durch 6-stelligen Kopplungscode

### NÜTZLICHE TOOLS

- Türöffnen mittels passwortgeschützter App
- Verstellbare LED-Helligkeit am Fingerscanner
- Individuelles Einstellen von Relais-Schaltzeiten



für Android



und iOS

## KOMFORTPAKET 1



### KOMFORTPAKET 1.1.0

1 Relais Variante Standard

### KOMFORTPAKET 1.2.0

2 Relais Variante  
Steuereinheit lose

#### Fingerscanner Integra

- mit Dekorelement in Edelstahl
- mit ekey home App
- integriert im Türblatt
- mit Hutschiennetzteil 230VAC-12VDC 2A
- Zutrittssystem auch über Ihr Smartphone oder Tablet einstellbar

## KOMFORTPAKET 2



### KOMFORTPAKET 2.1

Glas weiß

### KOMFORTPAKET 2.2

Glas edelstahlgrau

### KOMFORTPAKET 2.3

Glas anthrazit

- Touchpad hinterleuchtet
- 1 Relais Variante
- mit Hutschiennetzteil 230VAC-12VDC 2A

## KOMFORTPAKET 3



### KOMFORTPAKET 3.1

Glas weiß

### KOMFORTPAKET 3.2

Glas schwarz

#### Fingerscanner extern (Mauer Aufputzmontage)

- 1 Relais Variante
- Steuereinheit lose
- mit ekey home App
- mit Hutschiennetzteil 230VAC-12VDC 2A
- Zutrittssystem auch über Ihr Smartphone oder Tablet einstellbar

## Die Komfortpakete können WAHLWEISE mit 2 Schlossvarianten ausgestattet werden

### G.U.-Secury Automatik mit A-Öffner (STANDARD)

#### Mehrfachverriegelung mit A-Öffner

- Ermöglicht das elektrische Entriegeln der Türe
- Zwei Fallenriegel schließen automatisch mechanisch
- Oben und unten blockieren die Fallenriegel und sichern effektiv gegen Öffnungsversuch
- Einfaches Entriegeln von innen durch Betätigen des Türdrückers
- Zeichnung + Beschreibung siehe Seite 107

### KFV-Türverschluss Genius AS 2600 CA

#### Mehrfachverriegelung mit elektromechanischen Antrieb

- Ermöglicht das elektrische Entriegeln und Verriegeln der Türe
- Zwei Schwenkhaken schließen automatisch elektrisch (Ausführung mit Tagesfunktion)
- Oben und unten blockieren die Schwenkhaken und sichern effektiv gegen Öffnungsversuch
- Einfaches Entriegeln von innen durch Betätigen des Türdrückers
- Zeichnung + Beschreibung siehe Seite 106
- Freilaufzylinder erforderlich



# Ihr Finger ist der Schlüssel

## EINZIGARTIGER KOMFORT:

Schluss mit schwerem Schlüsselbund

## HOHE BEQUEMLICHKEIT:

Ihr Schlüssel ist immer „an der Hand“

ekey home App –  
Kinderleichte Menüführung



### KOMFORTPAKET 4.1

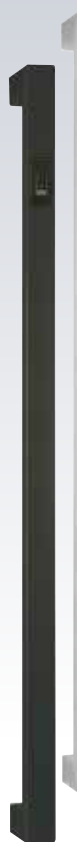

#### KOMFORTPAKET 4.1

EDELSTAHL  
1 Relais Variante

#### KOMFORTPAKET 4.1

SCHWARZ  
1 Relais Variante

#### KOMFORTPAKET 4.1 LED

EDELSTAHL  
1 Relais Variante



#### Fingerscanner

- Integriert im Stoßgriff (ca. 1000 mm)
- Flächenbündig eingelassen
- Fingerscanner
- mit Hutschienennetzteil 230VAC-12VDC 2A
- Zutrittssystem auch über Ihr Smartphone oder Tablet einstellbar

### KOMFORTPAKET 5.1



#### KOMFORTPAKET 5.1

EDELSTAHL  
1 Relais Variante

#### KOMFORTPAKET 5.1

SCHWARZ  
1 Relais Variante

#### Fingerscanner

- Integriert im Stoßgriff (ca. 1000 mm)
- Flächenbündig eingelassen
- Fingerscanner
- mit Hutschienennetzteil 230VAC-12VDC 2A
- Zutrittssystem auch über Ihr Smartphone oder Tablet einstellbar

### KOMFORTPAKET 6.1

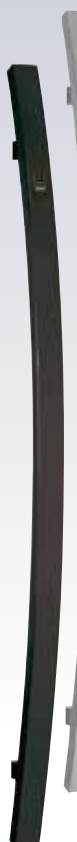

#### KOMFORTPAKET 6.1

EDELSTAHL  
1 Relais Variante

#### KOMFORTPAKET 6.1

SCHWARZ  
1 Relais Variante

#### Fingerscanner

- Integriert im Stoßgriff (ca. 1000 mm)
- Flächenbündig eingelassen
- Fingerscanner
- mit Hutschienennetzteil 230VAC-12VDC 2A
- Zutrittssystem auch über Ihr Smartphone oder Tablet einstellbar

### KOMFORTPAKET 7.1 **NEU**



#### KOMFORTPAKET 7.1

EDELSTAHL  
1 Relais Variante

#### KOMFORTPAKET 7.1

SCHWARZ  
1 Relais Variante

#### Fingerscanner

- Integriert im Stoßgriff (ca. 1000 mm)
- Flächenbündig eingelassen
- Fingerscanner
- mit Hutschienennetzteil 230VAC-12VDC 2A
- Zutrittssystem auch über Ihr Smartphone oder Tablet einstellbar

**NEU**

## Gute Gründe für ekey Fingerscanner

### Einzigtiger Komfort mit höchster Sicherheit



#### Einzigtiger Komfort

Der Schlüssel ist immer dabei!  
Aussperren unmöglich!



#### Höchste Sicherheit

- Keine gestohlene oder verlorene Schlüssel!
- Höchste Fälschungssicherheit durch Lebenderkennung mit RF-Sensortechnologie!
- Keine Weitergabe der Zutrittsberechtigung (z.B. Karte od. Schlüssel) möglich!
- 1.000 mal sicherer als ein 4-stelliger Code!



#### Bedienerfreundlich

- Einfache Installation und Administration!



#### Intelligente Software

Die intelligente Software lernt bei der Benutzung, erkennt das Wachstum von Kinderfingern und veränderte Benutzergewohnheiten sowie kleine Verletzungen.



#### 5 Jahre Qualitätsgarantie

- auf alle ekey Produkte!



#### Einzigtiges Design



## Janus für RC2

### Wendeschlüsselsystem mit 5 Schlüsseln und Sicherungskarte



Anders als bei klassischen Schließsystemen werden die Sperrelemente im 3Kurvensystem plus-Zylinder federfrei bewegt und nicht gegen eine Federkraft gedrückt.

Das Wendeschlüsselsystem sorgt mit vier Stiftreihen für höchste Sicherheit und einzigartigen Schließkomfort. Das bedeutet höchste Sicherheit

- VDS geprüft
- Geprüft nach DIN EN 1303 und DIN 18252
- Aufbohrschutz
- Zieh- und Abreißschutz
- Pickingschutz
- Schlagschlüsselschutz
- Höchste Nachschlüsselsicherheit durch Sicherungskarte
- Wendeschlüssel
- Beidseitig sperrbar

## Livius Standard für RC2

### Wendeschlüsselsystem mit 5 Schlüsseln mit Sicherungskarte



Das Wendeschlüsselsystem verfügt serienmäßig über 6 geteilte Stiftzuhaltenen.

Das bedeutet hohe Sicherheit

- Aufbohrschutz
- Schlagschlüsselschutz
- Höchste Nachschlüsselsicherheit durch Sicherungskarte
- Wendeschlüssel
- Beidseitig sperrbar

## Zylinder

### mit 3 Schlüsseln ohne Sicherungskarte

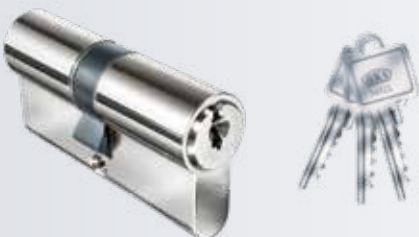



Zylinder beidseitig sperrbar

## KFV Genius AS2600 CA

### Mehrfachverriegelung mit elektromechanischen Antrieb



#### Manuelle Umschaltung

Tagbetrieb	Nachtbetrieb
	
LED weiß	LED blau

- Elektromechanische Ver- / Entriegelung
- Schwenkhaken Rundbolzen Kombination
- Steuerelektronik integriert
- Eigenständige Verschlussüberwachung
- Kompatibel mit unterschiedlichen Zutrittskontrollsystemen
- Stark, leise und schnell
- Anpressdruck durch kraftvolles Verriegeln
- Freilaufzylinder unbedingt erforderlich

Zusätzlich ist der Schnellöffnungsmechanismus „Comfort“ eingebaut, der eine einfache Öffnung des Genius über den Drücker an der Innenseite der Tür ermöglicht.

## G.U.-SECURY MR2

### Standardschloss



- G.U.-Secury MR2 besteht aus 2 Massivriegeln
- die Tür wird damit auf die gesamte Türhöhe 3-fach verriegelt
- der Massivriegel hat eine gehärtete Stahleinlage, die ihn durchsägesicher macht



### Serienmäßig höchste Sicherheit.

Ihre Sicherheit ist uns wichtig. Die standardmäßige 3-fach-Verriegelung sorgt für besonders hohe Sicherheitsansprüche.

## G.U.-SECURY AUTOMATIC MIT A-ÖFFNER

### Mehr Sicherheit



**A-Öffner**  
**Nennspannung: 12 V**  
**Stromaufnahme: 1 A**  
**ermöglicht das elektrische Öffnen der Tür**

- Zwei Fallenriegel schließen automatisch
- Oben und unten blockieren die Fallenriegel und sichern effektiv gegen Öffnungsversuch
- Einfaches Entriegeln von innen, durch Betätigen des Türdrückers



## G.U.-SECURY AUTOMATIC MIT SPERRBÜGEL

### Mehr Sicherheit



**Sperrbügel**  
**integrierte Türfang-**  
**einrichtung mit kom-**  
**fortabler Bedienung**  
**über Drehknopf und**  
**Türschloss-Zylinder**

- Kein Aufschrubschloss
- Keine Kette

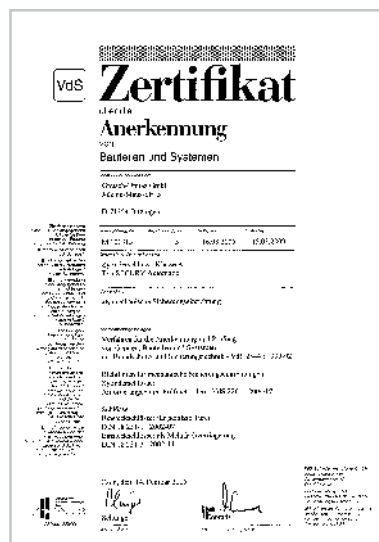

Eingangstüren mit G.U.-Secury Automatic sind VdS-geprüft nach den Widerstandsklassen RC2 (WK2) und RC3 (WK3)

## Sockelblech in Edelstahloptik



TS 2 ca. 104 mm



TS 6 ca. 50 mm

Ihre hochwertige Aufsatzfüllung können Sie im Bereich der Bodenschwelle mit einem zusätzlich aufgesetzten Trittschutz ausstatten. Damit beugen Sie Beschädigungen durch Steinschlag oder Abnutzung vor.

Besonders raffiniert ist es, wenn Sie sich optional für den bündig eingelassenen Trittschutz entscheiden. Dadurch bilden Trittschutz und Aluminium-Deckschicht eine pflegeleichte, glatte Ebene.

## Digitaler Türspion

Abmessungen: 125 x 68 x 15 mm

Für Türstärken von 38 - 110 mm erhältlich

### Die Vorteile des digitalen Türspions:

Ein Knopfdruck reicht aus, um den Bildschirm zu aktivieren.

Der große 3,2" Zoll-LCD Bildschirm (0,3 Mega Pixel CMOS)

zeigt ein gutes und klares Bild. Sie können gut erkennen, wer vor Ihrer Tür steht.

Die Batterien (2Stück AAA Batterien) sind einfach auszutauschen.



## Edelstahlrahmen und Applikationen außen bündig eingelassen

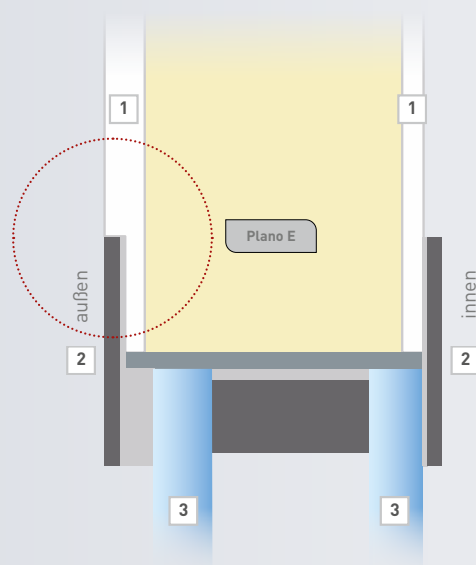

**PLANO E** - Sie haben bis auf wenige Ausnahmen die Möglichkeit, auf der Witterungsseite Ihrer Aufsatzfüllung die Edelstahlrahmen\* und Applikationen bündig in die Aussendeckschicht einzulassen. Damit erreichen Sie auch in diesem Detail eine äußerst elegante und pflegeleichte, kantenfreie Oberfläche. Aus technischen Gründen in Dekor nicht lieferbar.

- 1 Deckschicht
- 2 Edelstahlrahmen
- 3 Glas

### HINWEIS

Sowohl gestalterische als auch technische Änderungen sind möglich.

Drucktechnisch bedingte Farbabweichungen im Katalog müssen wir uns vorbehalten.

Für Irrtümer und Druckfehler in Katalogen und Preislisten übernehmen wir keine Verantwortung.

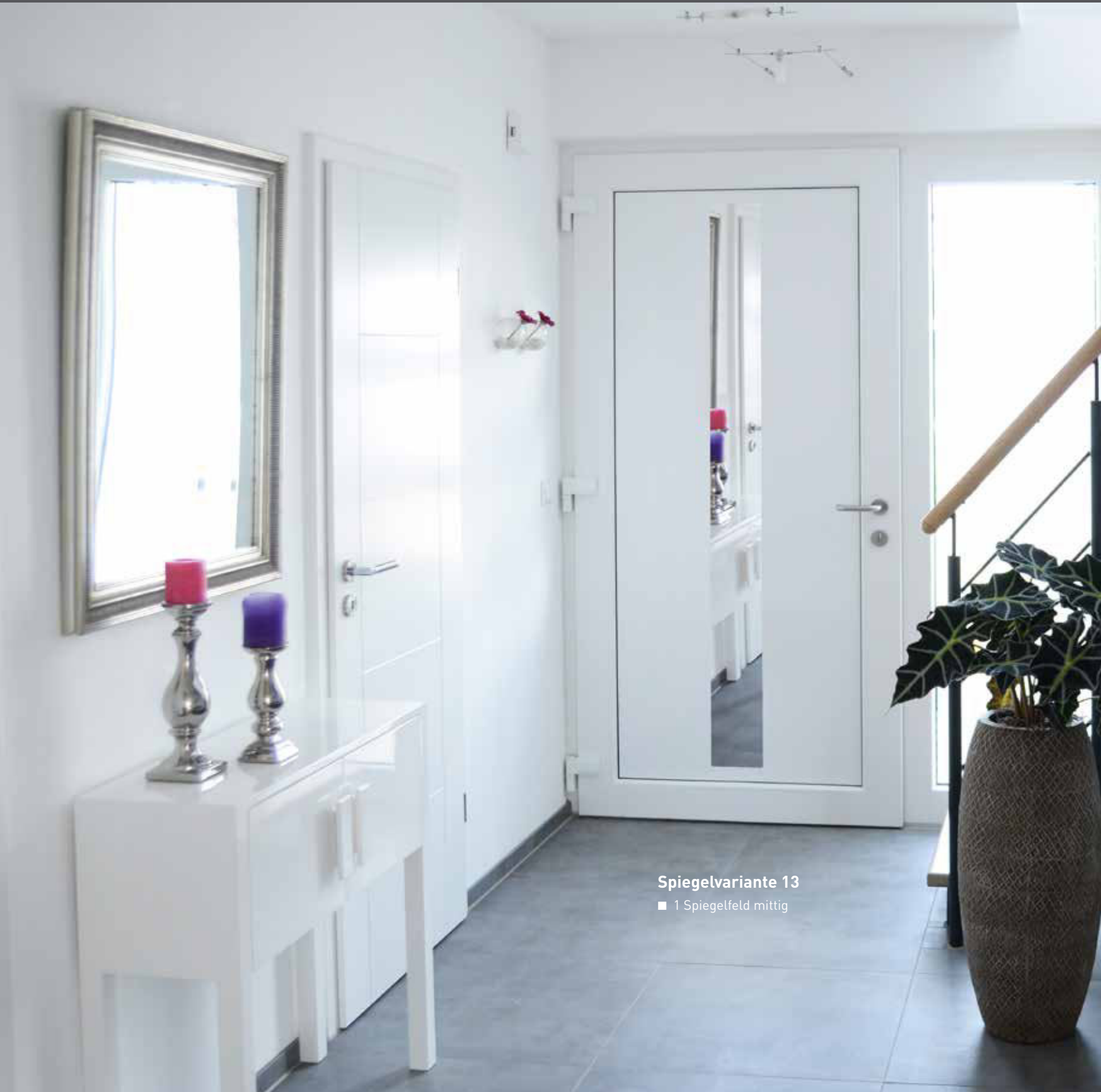

**Spiegelvariante 13**

- 1 Spiegelfeld mittig

**Spiegeldesigns für Türen ohne Lichtausschnitt**

Ein schöner Nebeneffekt des Spiegels für geschlossene Türelemente ist nicht nur, dass Ihr Flurbereich optisch vergrößert wird, sondern auch, dass Sie sich selbst „überprüfen“ können, bevor Sie Ihrem Besuch die Türe öffnen.

- gegen Aufpreis lieferbar

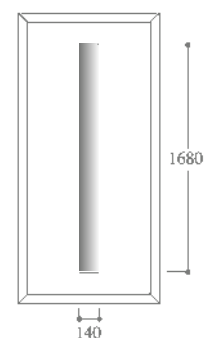

## System

Flügelüberdeckend FA+  
bis 79mm Füllungsstärke

Flügelüberdeckend FAI+  
bis 92mm Füllungsstärke (inkl. Rollenband)

Seitenteil Serie D82 max. 500 x 2350  
(inkl. Glas Ug= 0,6 beidseitig Sicherheitsverglasung)

Seitenteil Serie D82 max. 1000 x 2350  
(inkl. Glas Ug= 0,6 beidseitig Sicherheitsverglasung)

Oberlichte Serie D82 max. 1350 x 1000  
(inkl. Glas Ug= 0,6 ohne Sicherheitsverglasung)

Aufpreis von D82 auf :

Haustüre: D92 inkl. breiten Rahmen

Seitenteil: D92 inkl. breiten Rahmen

Oberlichte: D92 inkl. breiten Rahmen

Minderpreis von D82 auf :

Haustüre: D72 (nur für Stilo Türen)

## Farben Seiten 88 + 89

**Farbgruppe 1:** FG1 (matt mit Standardpulver)

Türe inkl. Füllung

Türe (ohne Füllung)

Füllung (ohne Türe)

AP Füllung außen teilkoloriert / Applikation

Seitenteil inkl. Füllung

Seitenteil oder Oberlichte (ohne Füllung)

**Farbgruppe 2:** FG2 (FS mit Standardpulver)

Türe inkl. Füllung

Türe (ohne Füllung)

Füllung (ohne Türe)

AP Füllung außen mit Applikationen

Seitenteil inkl. Füllung

Seitenteil oder Oberlichte (ohne Füllung)

**Farbgruppe 3:** FG3 (Designoberflächen)

Füllung (ohne Türe)

Seitenteilfüllung (ohne Rahmen)

**Farbgruppe 4:** FG4 (Holzdekor Pulverbesch.)

Füllung (ohne Türe)

**Farbgruppe 5:** FG5 (Holzdekor Pulverbeschichtung)

Türe inkl. Füllung nur in Serie D82 / D92

Türe (ohne Füllung) nur in Serie D82 / D92

Füllung (ohne Türe)

Seitenteil oder Oberlichte (ohne Füllung)

**Farbgruppe 6:** FG 6 in RAL 2-färbig Standard

Türe inkl. Füllung RAL 2-färbig

Türe (ohne Füllung) RAL 2-färbig

Füllung (ohne Türe) RAL 2-färbig

Seitenteil inkl. Füllung

Seitenteil oder Oberlichte (ohne Füllung)

## Drücker

**Drücker Al 11 / Al 48 / Al 68 Edelstahl PG 0**

**Drücker Al 29 E Edelstahl PG 1**

**Drücker Al 29 S schwarz PG 2**

Al 61 od. Al 62 inkl. Kernziehschutz Edelstahl PG 3

KABA Ovalrosette Edelstahl außen PG 1

Kernziehschutzrosette Edelstahl außen PG 1

## Griffe

**Griffe für Einsatz - Füllung E**

Knopf Al 16 Edelstahl PG 1

Griffe GAE 1 L= 600mm Edelstahl PG 1

Griffe GAE 1 L= 800mm Edelstahl PG 1

Griffe GAE 1 L= 1000mm Edelstahl PG 1

Griffe GAE 2 E L= 600mm Edelstahl PG 3

Griffe GAE 2 E L= 800mm Edelstahl PG 3

Griffe GAE 2 E L= 1000mm Edelstahl PG 3

**Griffe für Flügelüberdeckende - Füllung FA**

Griffe GAE 3 L= 600mm Edelstahl PG 2

Griffe GAE 3 L= 800mm Edelstahl PG 2

Griffe GAE 3 L= 1000mm Edelstahl PG 2

Griffe GAE 3 L= 1200mm Edelstahl PG 2

Griffe GAE 3 L= 1600mm Edelstahl PG 2

Griffe GAE 4 L= 1000mm Edelstahl PG 3

Griffe GAE 4 L= 1600mm Edelstahl PG 3

Griffe GAE 4 LED  L= 1000mm Edelstahl PG 5

Griffe GAS 4 L=1000mm Schwarz PG 4

Griffe GAS 4 L= 1600mm Schwarz PG 4

Griffe GAE 5 L= 800mm Edelstahl PG 3

Griffe GAE 5 L= 1000mm Edelstahl PG 3

Griffe GAE 5 L= 1200mm Edelstahl PG 3

Griffe GAE 5 L= 1600mm Edelstahl PG 3

Griffe GAS 5 L= 1000mm Schwarz PG 4

Griffe GAS 5 L= 1600mm Schwarz PG 4

Griffe GAE 6 L= 1000mm Edelstahl PG 3

Griffe GAE 6 L= 1600mm Edelstahl PG 3

Griffe GAS 6 L= 1000mm Schwarz PG 4

Griffe GAS 6 L= 1600mm Schwarz PG 4